

Avila: Dos

GOOD PEOPLE . NICE BATHROOMS

M A G A Z I N E

WHAT'S NEW 05

ENTREVISTA

Design Interiorismo

«Con Avila Dos
encontramos solución a
todos nuestros proyectos»

NOVEDADES

¡COLORES! para Carmen, Elena, Paris...

*Nuevas opciones de
acabados lacados
para las colecciones
Essentials.*

NOVEDADES

BLANCA, opción 3 cajones, nuevo color, patas...

*Una estética que
enamora, más versátil,
más opciones.*

CARMEN

80 cm | 2 Cajones | Color 55
Tirador Rigato Verde

Mueble + Encimera Lacada +
Lavabo Kuadrado K-Oliva



EDITORIAL

Seducidos por la belleza de la evolución. Es hora de lucirse.

¿Qué es el diseño? En un momento en el que vivimos sometidos al bombardeo de información a un ritmo constante y en permanente aceleración, es conveniente realizar una pausa para redefinir el concepto del diseño.

Todo lo que nos rodea y ha sido creado por el ser humano, tiene una finalidad y, por tanto, ha sido diseñado. El diseño implica reflexión, tiempo y experiencia para llegar a un resultado. Sin embargo, la inmediatez a la que estamos sometidos, vinculada al efecto “wow” de lo que vemos y consumimos, ha distorsionado dicho concepto y hay una inclinación a pensar que diseño es todo aquello que sea bonito o de tendencia. Gran error. Cada uno de los objetos

que utilizamos en nuestra vida cotidiana es diseño. Como decía el diseñador danés Finn Juhl (1912-1989), «No se puede crear felicidad con objetos bonitos, pero se puede estropear bastante felicidad con los malos».

Un producto bien diseñado cumplirá su función manteniendo la emoción estética. En Avila Dos, seguimos nuestro proceso de análisis para poder comprender las necesidades del usuario y aportar soluciones mediante un pensamiento organizado y con imaginación. Soluciones que funcionen y mantengan la emoción estética. Hoy llenamos nuestras páginas de novedades que muestran un camino; la evolución hacia un eterno destino, nunca a una meta.

ENTREVISTA



Design Interiorismo P.06 Interioristas+Showroom

«Con Avila Dos encontramos solución a todos nuestros proyectos»

Design Interiorismo & Decoración es un estudio de reformas y decoración con tiendas en El Viso del Alcor (Sevilla) y en El Rompido (Huelva) cuya filosofía se basa en tres pilares fundamentales: inspiración, creatividad y exclusividad.

Desarrollan todo tipo de proyectos integrales, destacan por su amplio conocimiento en la selección y aplicación de materiales como la madera o como en el trabajo que desarrollan en la decoración de exteriores.

ESSENTIALS



Blanca Collection **12**



Carmen Collection **30**



Slim Collection **56**



Espejos **100**



Elena Collection **58**



Paris Collection **74**



Natalia Collection **88**



Aplicues & Complementos **104**

NOVEDADES



NOVEDAD
CARMEN:
Ahora el color gana terreno.

El “Color Drenching” revoluciona el interiorismo.

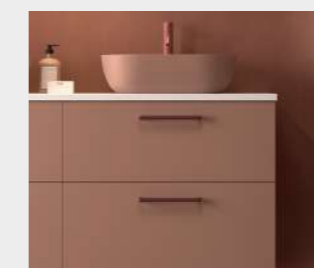

NOVEDAD
CARMEN:
Nuevo tirador, ¡en 7 colores!

El color propone un mundo infinito de posibilidades.



NOVEDAD
BLANCA:
Nueva pata, nuevo color.

Para conceptos de interiorismo suave y estética cálida.

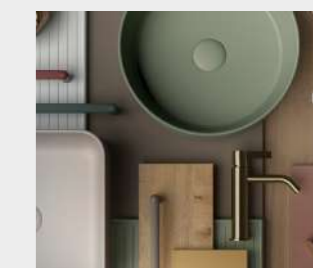

NOVEDAD
KOLORES:
Ahora más opciones.

El complemento perfecto para dar ese toque singular al baño.

**GARANTÍA
DE CALIDAD**
VALORES QUE
AVALAN NUESTRO HACER

Cajones alta gama

Costados en acero inox
Extracción total
Soft Close
Triple regulación
Organizadores de serie en todas las colecciones



Fondo reducido

Opción de fondo 39 cm para las colecciones Blanca, Carmen, Paris y Natalia, para espacios de paso estrecho.

Lavabos y Encimeras

Amplia gama de encimeras y lavabos en diversos materiales, porcelana y sólidos:

- Lavabo de doble seno
- Lavabo de fondo reducido
- Lavabo desplazado
- Encimera de piedra y lavabo sobre encimera
- Encimera y lavabo Kolores
- Encimera PET
- Encimeras laminadas



Gama de espejos

- Espejos orgánicos (Flow, Desigual)
- Espejos sobre tablero
- Espejos con iluminación led
- Espejos circulares

Servicio Exprés

Salida de fábrica en 3 días para las colecciones Essentials: Blanca, Carmen, Siim, Elena, Paris, Natalia.

Servicio Rápido

Salida de fábrica en 8 días para aquellos productos Essentials con un cierto grado de personalización, como la selección de colores lacados para muebles.

Embalaje seguro

Conscientes de los habituales problemas que surgen en el transporte, dedicamos mucho esfuerzo en crear un embalaje sólido y seguro para cada uno de los productos que enviamos.

Atención cliente

Nuestro equipo está conformado por un colectivo de más de 20 personas organizadas en departamentos:

- COMERCIALES exteriores que recorren todo el territorio nacional y también un importante número de países.
- COMERCIALES internos que atienden directamente a los clientes y que permite asesorar técnicamente sobre posibles dudas en proyectos.
- DEPARTAMENTO DE COMUNICACIÓN para poder ofrecer todo el material necesario para mostrar el producto.

Evolución constante

Hace mucho que somos conscientes de que nada permanece en el mismo lugar durante mucho tiempo. Todo lo que nos rodea creado por el hombre ha sido pensado con una intención, es decir, ha sido diseñado.

Y, el diseño, sea cual sea, siempre es susceptible de ser revisado, mejorado, evolucionado; como todo lo que tiene alma. Por eso, cada pequeño detalle, aportación o cambio de una colección es fruto de la reflexión, de la búsqueda y, sobre todo, de la emoción.



ENTREVISTA

Design Interiorismo

LA IMPLICACIÓN EMOCIONAL ES NUESTRO PRINCIPAL VALOR

«Con Avila Dos encontramos solución a todos nuestros proyectos»

Design Interiorismo & Decoración es un estudio de reformas y decoración con tiendas en El Viso del Alcor (Sevilla) y en El Rompido (Huelva) cuya filosofía se basa en tres pilares fundamentales: inspiración, creatividad y exclusividad. Desarrollan todo tipo de proyectos integrales, destacan por su amplio conocimiento en la selección y aplicación de materiales como la madera o como en el trabajo que desarrollan en la decoración de exteriores.

LEER ENTREVISTA COMPLETA EN WWW.AVILADOS.COM

¿Cuál es el origen de Design Interiorismo?

El origen se remonta a 2010 con la creación de la primera empresa centrada en la decoración de interiores con la madera como eje central. Contábamos con fabricación propia. En 2013 damos el salto al interiorismo integral contando con la experiencia de la interiorista M^a Reyes Benitez.

¿Cómo definirías vuestro estilo?

Consideramos que nuestro estilo es una mezcla entre clásico, moderno e industrial.

Hemos desarrollado un intenso aprendizaje a lo largo de los años que hemos podido certificar oficialmente, pero creemos firmemente que el ingrediente principal es la implicación emocional con los clientes en lo que consideramos, en la mayor parte de los casos, ¡el proyecto de sus vidas!

¿Es el interiorismo un lujo?

No lo enfocamos así, lo enfocamos desde un punto de vista destinado al confort, nada mejor, que vivir bien en tu propio hogar, y mires donde mires todo sea beneficioso para tu salud mental, colores, aromas, diseños, materiales, etc...

¿Cuáles consideráis que son las claves de un hogar actual?

La base es buscar una paz absoluta proyectando para ello muchos tonos neutros, y siempre buscando materias primas cuidadosas con el medio ambiente y orientadas a productos con acabados muy muy naturales.

¿Cómo describiríais vuestras casas?

Nuestros hogares son, eso, hogares. El lugar donde nos refugiamos y compensamos el estrés diario al que estamos sometidos. Hoy en día ser empresario es una batalla difícil de lidiar y es en casa donde recogemos la recarga de la energía necesaria.



Consideramos que todas y cada una de nuestras casas están destinadas, para ser un aporte de energía, vitalidad y felicidad en cada uno de nuestros espacios creados en ellas...

¿Cómo os veis dentro de 10 años?

La visión es seguir creciendo en el interiorismo, hacer proyectos muy enfocados a cumplir grandes ilusiones de nuestros clientes... Y tener muchos más clientes satisfechos de nuestro buen hacer con respecto a nuestros proyectos.

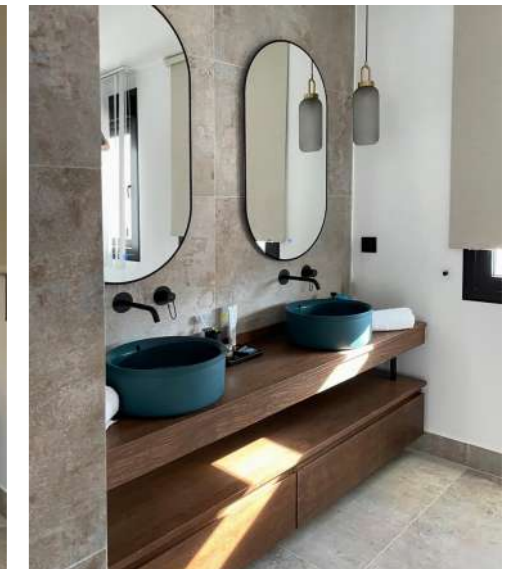

SOBRE EL CUARTO DE BAÑO

¿Cuáles son los factores imprescindibles a tener en cuenta en un proyecto de reforma de baño?

En primer lugar, analizar el cliente desde la perspectiva de sus necesidades. A continuación, junto con el equipo, desarrollar el proyecto a realizar para lograr cumplir con todos los requisitos para su perfecta finalización.

¿Se ha convertido el baño en un espacio clave de las reformas?

Totalmente, y así lo enfocamos nosotros. El baño tiene que ser la zona del hogar más reconfortante, en el cuál nos refugiamos después o antes de todo el estrés al cual estamos sometidos diariamente.

SOBRE AVILA DOS

¿Qué valores encuentras en la marca Avila Dos?

En Avila Dos, encontramos la solución a todos nuestros proyectos. Nos encanta la variedad de producto que tienen en sus catálogos, puedes encontrar moderno, clásico, industrial, nórdico, ¡¡no pasa desapercibido en ninguno de sus estilos!!

¿Y en su producto?

El producto es inmejorable, debido al cuidado que tienen en su fabricación, producción, embalajes, etc... Pocos fabricantes tocan tantos estilos, y tanta gama de color y combinaciones entre ellos.

¿Cuál de sus colecciones os enamora?

La colección que más me enamora es la colección Blanca, sin lugar a dudas.

Podría mencionar muchos proyectos, pero el más gratificante de este 2024 ha sido el de la Villa de Rubén y Mari, ubicada en la Urbanización La Motilla. En este proyecto, propuse una colección de muebles suspendidos, entre ellos de la serie Advance, con lavabos Circular en colores, inspirándome en la ilusión y el significado que tiene para ellos, y utilizando una paleta de colores que reflejara ese sentimiento.

Si volvierais a empezar, ¿os dedicarías a lo mismo y lo habrías hecho de la misma manera? ¿Qué cambiaríais?

Pues sí, en mil vidas haríamos lo mismo que hacemos. Es muy gratificante emocionalmente. No lo consideramos un trabajo, es algo innato, que nace en nosotros. Cada día es un ilusión nueva saber que podemos contribuir en hacer de un proyecto en papel, la realidad de ilusiones y emociones de personas. Que nuestros clientes se sientan, ¡¡¡infinitamente felices!!





Lavabos y Encimeras

INSPIRATE CON LA PALETA DE COLORES

LAVABOS KOLORES

10 COLORES / 3 MODELOS DE LAVABOS



OVALADO
46 x 33 x 13 cm



CIRCULO
37 ø x 12 cm



KUADRADO
36 x 36 x 12 cm



OVALADO
46 x 33 x 13 cm



CIRCULO
37 ø x 12 cm



KUADRADO
36 x 36 x 12 cm

Exterior en mate
e interior en blanco brillo.



K-OLIVA K-NUDE K-CORAL K-SKIN K-BLANCO K-VERDE K-CAFÉ K-AZUL K-NEGRO K-GRIS

LAVABOS

6 MODELOS DE LAVABOS SOBRE ENCIMERA



BOL
40 ø x 15 cm



CIRCULAR
35 ø x 12 cm



OVALADO
46 x 33 x 13 cm



OVALADO Grifo
50 x 38 x 12 cm



CIRCULAR Grifo
40,5 ø x 14,5 cm



RIGA
36 ø x 12 cm

ENCIMERAS PLUS / AIRE / SOLIDO



LAVABO AIRE BLANCO MATE
60 / 70 / 80 / 100 / 120 cm



LAVABO AIRE NEGRO MATE
60 / 70 / 80 / 100 / 120 cm



LAVABO AIRE
60 / 70 / 80 / 100 / 120 / 140 cm



LAVABO PLUS
60 / 70 / 80 / 100 / 120 cm



LAVABO SOLIDO
70 / 80 / 100 / 120 cm

ENCIMERAS

LAMINADAS / KOLORES / PIEDRA / PET



LAMINADAS
3 / 5 / 18 / 15 / 25 / 30 / 35 / 8

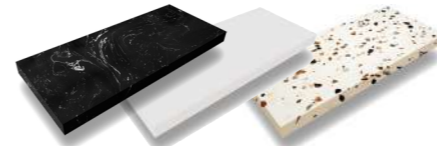

PIEDRA
NEGRO MARQUINA / BLANCO / MIX



PET
CALACATTA / BLANCO



KOLORES

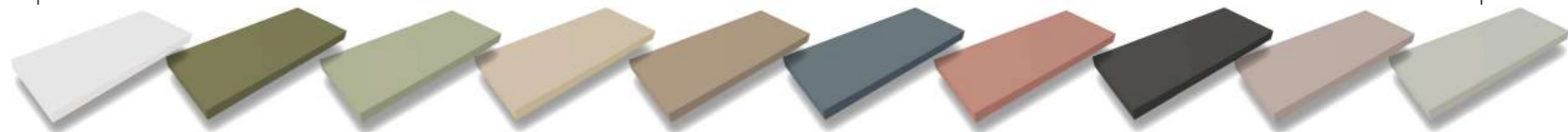

K-BLANCO K-VERDE K-OLIVA K-NUDE K-CAFÉ K-AZUL K-CORAL K-NEGRO K-SKIN K-GRIS

Y mucho más...

NOVEDADES QUE MEJORAN EL MUEBLE

Patatas Lungo

Patatas metálicas en acabados negro, blanco, dorado y color personalizado con opción de coordinarlo con el mueble. 3 opciones de medidas:

10 cm. Muebles 3 cajones + lavabo integral
15 cm. Muebles 2 cajones + lavabo sobre encimera
26 cm. Muebles 2 cajones + lavabo integral



Negras

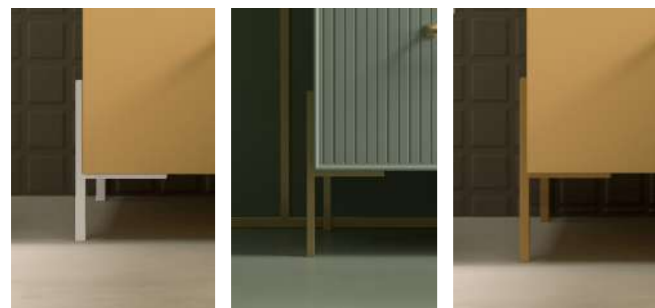

Blancas

Doradas

Color.
Customizable

Nuevo Tirador Rigato

Nuevo tirador con opción de 7 colores combinables con cualquiera de las opciones de materiales o colores de los frentes de la colección Carmen, que permite crear soluciones innovadoras.

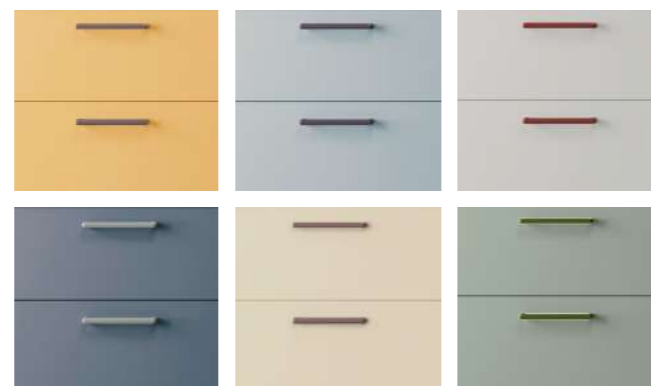

Válvulas en Kolores

Además de que se ha ampliado la gama de la línea de lavabos KOLORES, a partir de ahora, es posible colocar la válvula en los mismos colores del propio lavabo.



Espejo Flow en color

El espejo FLOW, hasta ahora con posibilidad de marco en negro, dorado y cromo, ahora se puede lacar para coordinarlo con el color del mueble o de la estancia.

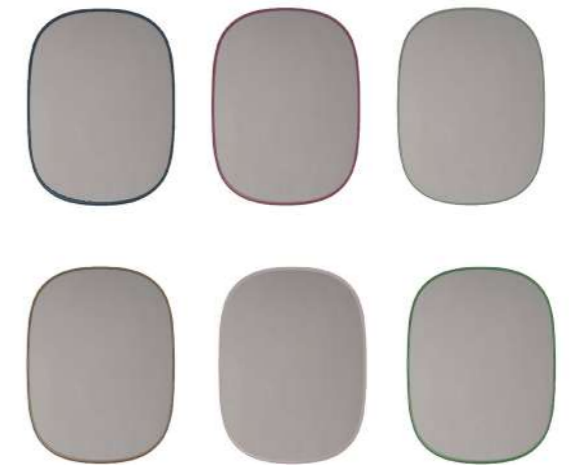

Camerino en color

A partir de ahora, los laterales de los espejos camerino pueden coordinarse con el color del mueble, es decir, pueden fabricarse en cualquier opción de Laminado, Lacado y K-Lacado.



Blanca Collection

ESSENTIALS COLLECTIONS

La versatilidad de los frentes combinados. Elige el que más te guste.



FRENTES COMBINADOS. OPCIÓN 1

A = Rayado - B = Liso - C = Liso - D = Rayado (Tirador LINE Blanco)



FRENTES COMBINADOS. OPCIÓN 2

A = Liso - B = Rayado - C = Liso - D = Rayado (Tirador LINE Blanco)



FRENTES COMBINADOS. OPCIÓN 3

A = Liso - B = Liso - C = Liso - D = Liso (Tirador LINE Blanco)



FRENTES COMBINADOS. OPCIÓN 4

A = Rayado - B = Rayado - C = Rayado - D = Rayado (Tirador LINE Blanco)

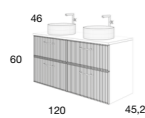

BLANCA
120 cm | 4 Cajones | Color 55
Tirador LINE Blanco
Mueble + Encimera PET +
Lavabos Circulo K-Oliva

ACABADOS NEW

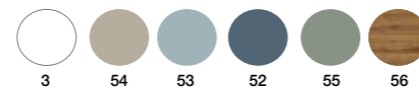

TODAS LAS CONFIGURACIONES,
ACABADOS Y PRECIOS
> PÁGINAS 26/29



CAJONES
ALTA GAMA
Extracción total, soft
close y triple regulación

BLANCA

120 cm | 4 Cajones
Color 55 Tirador
Line Dorado

Mueble +
Encimera K-Blanco +
Lavabos Circulo K-Oliva

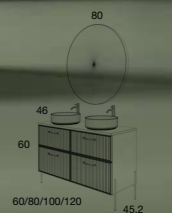

COMPONENTES PVR

Espejo Circular 100 Ø
Enmarcado LED Dorado

Detalles que marcan la diferencia

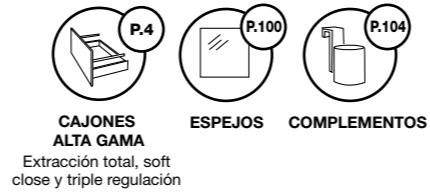

LAVABO RIGA
36 Ø x 12 cm
Blanco Brillo

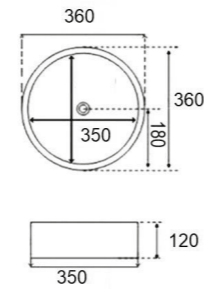

BLANCA
60 cm | 3 Cajones | Color 52
Tirador DOT Blanco
Mueble + Lavabo Aire

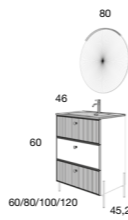

COMPONENTES PVR
Espejo Luna Lisa Circular 50 Ø
Aplique Orbis 36,5 cm



LAVABO KUADRADO BICOLOR
36 x 36 x 12 cm
K-Azul (exterior mate) y Blanco Brillo (interior)



LAVABO CIRCULO BICOLOR
35 Ø x 12 cm
K-Café (exterior mate) y Blanco Brillo (interior mate)



PATAS LUNGO
10 cm. Mueble 3 cajones con lavabo integral
15 cm. Mueble 2 cajones con lavabo sobre encimera
26 cm. Mueble 2 cajones con lavabo integral



Blanca Collection

ESSENTIALS

BLANCA
60 cm | 2 Cajones | Color 3
Tirador DOT Dorado
Mueble + Lavabo Aire

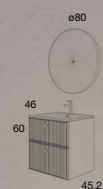

COMPONENTES

Espejo
Circular Enmarcado
Dorado 80 Ø



FRENTES RAYADOS



CAJONES ALTA GAMA
Extracción total, soft close y triple regulación

ESPEJOS

COMPLEMENTOS



FRENTES RAYADOS + FRENTES LISOS



BLANCA
120 cm | 4 Cajones | Color 3
Tirador Rustic
Mueble + Encimera Piedra Blanco +
Lavabos Riga

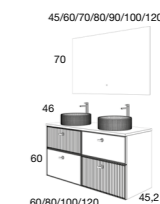

COMPONENTES

Espejo Luna
Lisa LED

TIRADOR RUSTIC



BLANCA

80 cm | 2 Cajones | Color 53

Mueble + Lavabo Aire +
Tirador Line Blanco

FRENTES COMBINADOS

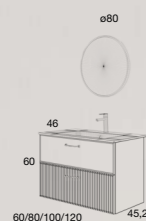

COMPONENTES

Espejo Circular Enmarcado
Dorado 80 Ø

**TODAS LAS CONFIGURACIONES,
ACABADOS Y PRECIOS
> PÁGINAS 26/29**



BLANCA

120 cm | 4 Cajones | Color 52 | Tirador Line Dorado

Mueble + Encimera K-Blanco +
2 Lavabos Círculo K-Azul

FRENTES RAYADOS



**CAJONES
ALTA GAMA**
Extracción total, soft
close y triple regulación

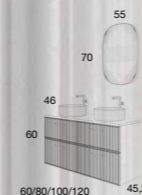

COMPONENTES

Espejo Flow
Enmarcado Dorado



Blanca Collection

ESSENTIALS

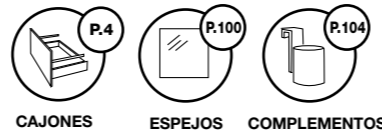

FRENTES RAYADOS

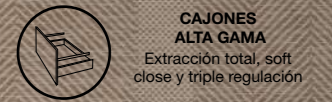

BLANCA
80 cm | 2 Cajones | Color 55 | Tirador Rustic
Mueble + Lavabo Aire



BLANCA
80 cm | 2 Cajones | Color 3 | Tirador DOT Negro
Mueble + Encimera K-Negro + Lavabo Circulo K-Negro



BLANCA
80 cm | 2 Cajones | Color 54
Tirador Line Blanco

Mueble + Lavabo Aire



COMPONENTES

Espejo Loop Rectangular
Alto 1 Puerta (Unidad)

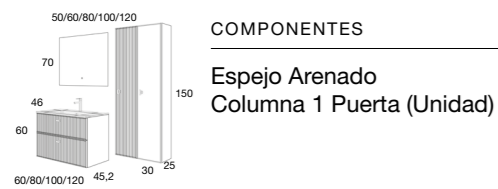

COMPONENTES

Espejo Arenado
Columna 1 Puerta (Unidad)

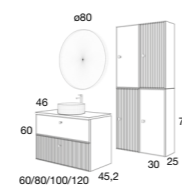

COMPONENTES

Espejo Circular Enmarcado 80 Ø Negro
Alto 1 Puerta (Unidad)

TODAS LAS CONFIGURACIONES,
ACABADOS Y PRECIOS
> PÁGINAS 26/29

TIRADOR LINE (ASA) / TIRADOR DOT (POMO)



Blanca Collection

ESSENTIALS

FRENTES RAYADOS



BLANCA
60 cm | 3 Cajones | Color 55
Tirador Line Dorado
Mueble + Lavabo Plus

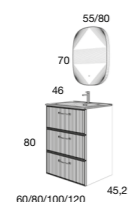

3 Cajones

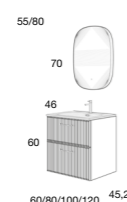

2 Cajones

COMPONENTES
Espejo Flow
Enmarcado Dorado

TODAS LAS CONFIGURACIONES,
ACABADOS Y PRECIOS
> PÁGINAS 26/29

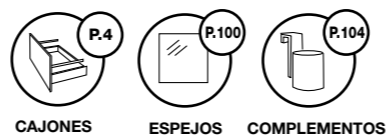

TIRADORES LINE / DOT



FRENTE LISO+RAYADO



CAJONES
ALTA GAMA
Extracción total, soft
close y triple regulación

BLANCA
80 cm | 2 Cajones | Color 56
Tirador DOT Negro

Mueble + Encimera K-Negro +
Lavabo Ovalado K-Negro

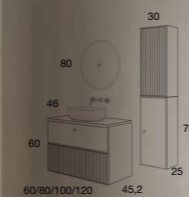

COMPONENTES

Espejo Circular
Enmarcado 80 Ø
Negro
Alto 1 Puerta
(Unidad)



Blanca Collection
ESSENTIALS

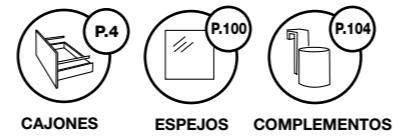

LAVABO SOBRE ENCIMERA DESPLAZADO

LAVABO AIRE 2 SENOS

BLANCA
120 cm | 4 Cajones | Color 3 Tirador Push
Mueble + Encimera K-Café + Lavabo Ovalado K-Café

BLANCA
120 cm | 4 Cajones | Color 54 Tirador Push
Mueble + Lavabo Aire 2 Senos Negro Mate

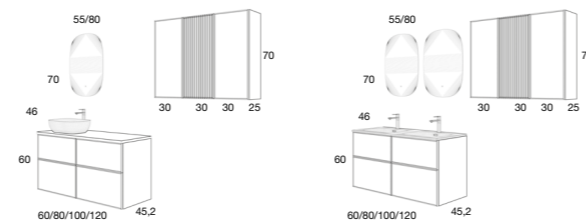

COMPONENTES

Alto 1 Puerta (Unidad)
Espejo Flow (Unidad)

LAVABO AIRE MODULAR

Mueble + Lavabo Aire Modular

- Seno desplazado centrado en uno de los módulos.

TODAS LAS CONFIGURACIONES, ACABADOS Y PRECIOS > PÁGINAS 28/29

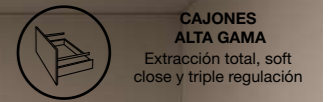

Blanca Collection

ESSENTIALS

DISEÑOS

2 DISEÑOS DE FRENTE



ENMARCADO LISO



ENMARCADO RAYADO

FRENTES LISOS O RAYADOS

POSIBILIDAD DE COMBINARLOS. IMPRESCINDIBLE INDICAR EN CADA PEDIDO SEGÚN ESQUEMA. EJEMPLOS COMBINACIONES PÁG. 12

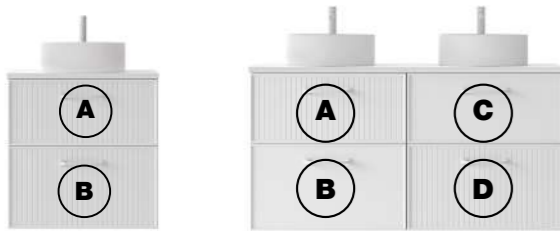

A = RAYADO B = RAYADO A = RAYADO C = LISO B = LISO D = RAYADO

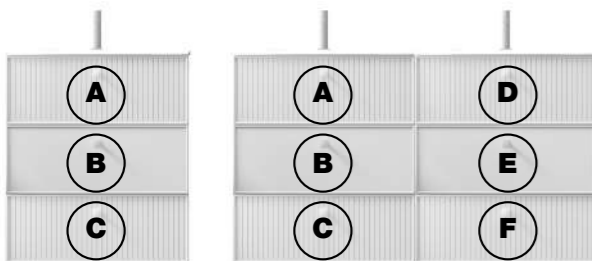

A = RAYADO B = LISO C = RAYADO A = RAYADO D = RAYADO B = LISO E = LISO C = RAYADO F = RAYADO

Servicio Exprés 3 días en la mayoría de nuestros productos. *Ver esquema de servicios de envío en página 103.

ACABADOS ANTIHUELLA

5 COLORES + 1 MADERA



3

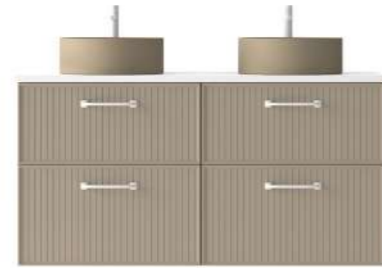

54

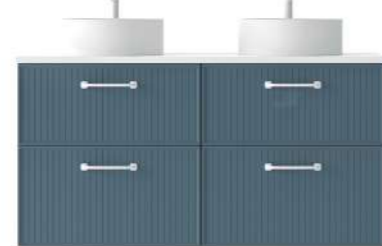

52



53



55



56

CONFIGURACIONES

MUEBLES SUSPENDIDOS

COMBINACIÓN LISO O RAYADO SEGÚN PREFERENCIA EN TODAS LAS CONFIGURACIONES



LISO O RAYADO



2 CAJONES

3 CAJONES

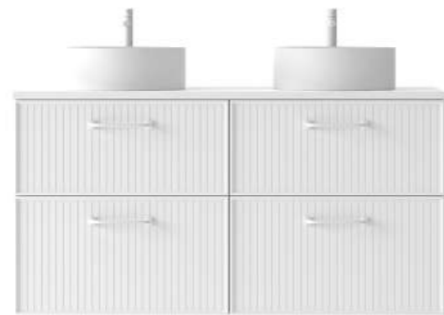

4 CAJONES

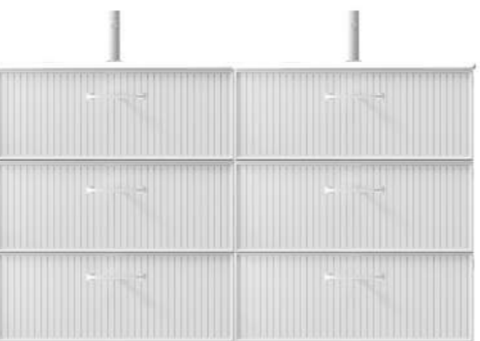

6 CAJONES

TIRADORES

3 MODELOS



PUSH



LINE BLANCO



LINE NEGRO



LINE DORADO



DOT BLANCO



DOT NEGRO



DOT DORADO



RUSTIC (SOLO NEGRO)



RONDO CROMO



RONDO NEGRO



RONDO DORADO

PATAS DECORATIVAS

BANCADA STILETTO H25CM

Envío Exprés 3 días

Para mueble 2 cajones de altura 60 cm cuando lleva lavabo integral

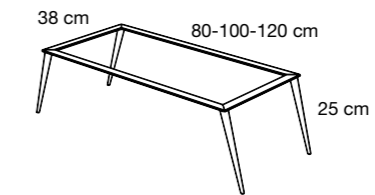

DESCRIPCIÓN

Para módulo 80
Para módulo 100
Para módulo 120

Indicar en el pedido acabado blanco o negro.

BANCADA STILETTO H15CM

Envío Exprés 3 días

Para mueble 2 cajones de altura 60 cm cuando lleva lavabo sobre encimera

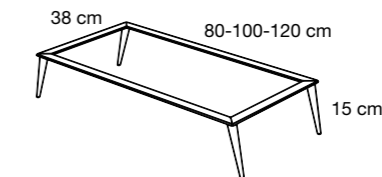

DESCRIPCIÓN

Para módulo 80
Para módulo 100
Para módulo 120

Indicar en el pedido acabado blanco o negro.

JUEGO PATAS LUNGO

Para muebles de fondo normal 46 cm y fondo reducido 39 cm

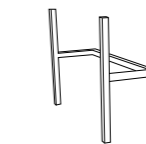

ALTURA ESTÁNDAR LACADOS/DORADO

h 10
h 15
h 26

Servicio Exprés Servicio Rápido

• Colores estándar en negro y blanco.
• Ver acabados lacados y k-lacados en pág 104.

10 cm. Mueble 3 cajones con lavabo integral.
15 cm. Mueble 2 cajones con lavabo sobre encimera.
26 cm. Mueble 2 cajones con lavabo integral.

JUEGO 4 PATAS ESSENTIALS

Los juegos de 4 patas tienen opción de cromo y negro

Envío Exprés 3 días

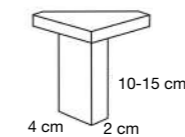

ALTURA PVR

h 10
h 15

4 cm 10-15 cm 2 cm

JUEGO 4 PATAS CUBO

Los juegos de 4 patas tienen opción de cromo y negro

Envío Exprés 3 días

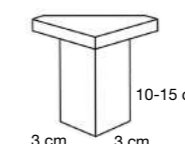

ALTURA PVR

h 10
h 15

3 cm 10-15 cm 3 cm

PATAS DECORATIVAS, LOS MUEBLES DEBEN ESTAR SUJETOS A LA PARED

Blanca Collection

ESSENTIALS

FONDO NORMAL 46 CM / FONDO REDUCIDO 39 CM

Ver diseños y combinaciones en pág. 26

2 CAJONES 4 CAJONES



ANCHO	
60	
70	
80	
100	
120*	4 Cajones
140*	4 Cajones

El mueble de 4 cajones de 120 es compatible con:

- Lavabo Aire, Plus y Solido de doble seno.
- Seno desplazado, solamente lavabo Aire Modular.
- Todas las encimeras para lavabo sobre encimera, exceptuando seno centrado.

*Sin opción de fondo reducido de 39 cm.

Servicio Exprés 3 días en la mayoría de nuestros productos.

*Ver esquema de servicios de envío en página 103.

3 CAJONES 6 CAJONES



ANCHO	
60	
70	
80	
100	
120*	6 Cajones
140*	6 Cajones

El mueble de 6 cajones de 120 es compatible con:

- Lavabo Aire, Plus y Solido de doble seno.
- Seno desplazado, solamente lavabo Aire Modular.
- Todas las encimeras para lavabo sobre encimera, exceptuando seno centrado.

*Sin opción de fondo reducido de 39 cm.

ACABADOS. Antihuella e higiénico

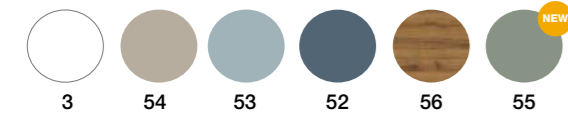

SERVICIO EXPRES
Salida fábrica en 3 días

ENCIMERAS

Encimeras para lavabos sobre encimera

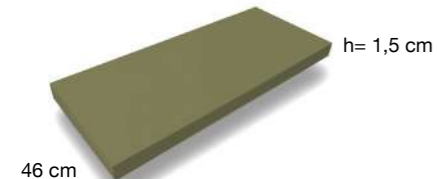

46 cm
Material Microtec.
Composición: Material polímero de alta presión, mezcla de minerales de alta calidad.
Recubrimiento sintético de color de alto rendimiento.

ENCIMERA KOLORES

• Envío Estándar 15 días

ANCHO	1 SENO	2 SENOS
61		
71		
81		
101		
121		
141		

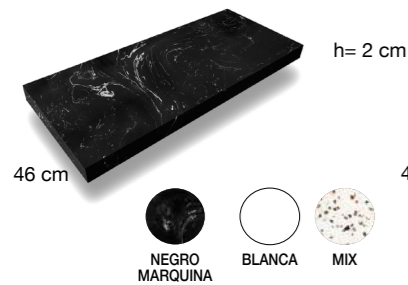

ENCIMERA DE PIEDRA COMPACTA

• Envío Estándar 15 días

ANCHO	1 SENO	2 SENOS
61		
71		
81		
101		
121		

ENCIMERAS Y LAVABOS "KOLORES"

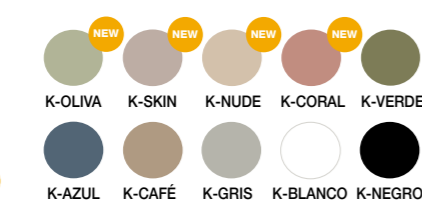

K-OLIVA K-SKIN K-NUDE K-CORAL K-VERDE
K-AZUL K-CAFÉ K-GRIS K-BLANCO K-NEGRO



ENCIMERA PET

• Envío Exprés 3 días

ANCHO	1 SENO	2 SENOS
61		
71		
81		
101		
121		

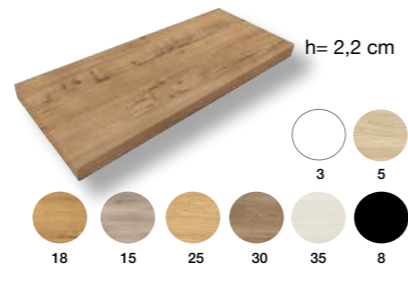

ENCIMERA LAMINADA

• Envío Exprés 3 días

ANCHO	1 SENO	2 SENOS
61		
71		
81		
101		
121		
141		



ENCIMERA LACADA

• Envío Rápido 8 días

ANCHO	1 SENO	2 SENOS
61		
71		
81		
101		
121		
141		

NOTA AUXILIARES

Son reversibles.
Módulo Alto con estante de cristal.
Columna 3 estantes de cristal y uno fijo del material de la columna.

• **NOTA ENCIMERAS:** Imprescindible indicar si la encimera lleva o no calado para grifo y lavabo, y posición. Encimeras laminadas, lacadas y kolores, opción fondo reducido, mismo precio fondo normal. Indicar en el pedido.

• Adaptación taladros para Lavabos Cliente > 29 € PVR.

ESPEJOS, COMPLEMENTOS Y PLAZOS DE ENVÍO > PÁG 100-103.

AUXILIARES

MÓDULO ALTO 1P

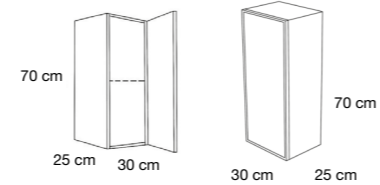

COLUMNA 1P

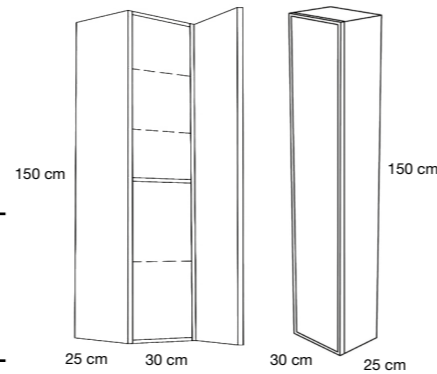

LAVABOS Envío Exprés 3 días



Lavabo AIRE Porcelana

MEDIDA	
61	
71	
81	
101	1 Seno
101	2 Senos
121	2 Senos
141	2 Senos

• El Lavabo Aire de 100 de 2 senos, lleva salva sifones sin organizadores, el diseño no lo permite.



Lavabo PLUS Porcelana (Fondo Normal o Reducido)

MEDIDA	
61	
71	
81	
101	
121*	2 Senos

*Sin opción de fondo reducido de 39 cm.



Lavabo AIRE Seno Desplazado

MEDIDA	
81	
101	
121	Aire Modular

• Opción seno a izquierda y a derecha (Indicar en el pedido).
• Aire Modular para mueble de 120 cm con 4 y 6 cajones.



Lavabo SOLIDO (Cobertura Solid Surface)

MEDIDA	
70,5	
80,5	
100,5	

Lavabo SOLIDO Seno Desplazado (Cobertura Solid Surface)

MEDIDA	
120,5	

• Opción seno a izquierda y a derecha (Indicar en el pedido).



Lavabo AIRE Porcelana Blanco Mate

MEDIDA	
61	
71	
81	
101	1 Seno
121	2 Senos



Lavabo AIRE Porcelana Negro Mate

MEDIDA	
61	
71	
81	
101	1 Seno
121	2 Senos

LAVABOS SOBRE ENCIMERA PORCELANA Envío Exprés 3 días

Lavabo BOL (Porcelana Fino)	Lavabo CIRCULAR (Porcelana Fino)	Lavabo OVALADO (Porcelana Fino)	Lavabo OVALADO Grifo (Porcelana Fino)	Lavabo CIRCULAR Grifo (Porcelana Fino)	Lavabo RIGA (Porcelana Fino)
MEDIDA	MEDIDA	MEDIDA	MEDIDA	MEDIDA	MEDIDA
40 Ø x 15	35 Ø x 12	46 x 33 x 13	50 x 38 x 12	40,5 Ø x 12	36 Ø x 12
• Posición de grifo izquierda o derecha.	• Posición de grifo centrado, izquierda o derecha.	• Posición de grifo centrado, izquierda o derecha.			• Posición de grifo centrado, izquierda o derecha.

LAVABOS KOLORES & KOLORES BICOLOR Posición grifo centrado, izquierda o derecha. Envío Estándar 15 días

Acabado: Porcelana color mate.

Lavabo CIRCULO	Lavabo OVALADO	Lavabo KUADRADO	Lavabo CIRCULO Bicolor	Lavabo OVALADO Bicolor	Lavabo KUADRADO Bicolor
MEDIDA	MEDIDA	MEDIDA	MEDIDA	MEDIDA	MEDIDA
37 Ø x 12	46 x 33 x 13	36 x 36 x 12	37 Ø x 12	46 x 33 x 13	36 x 36 x 12

Carmen Collection

ESSENTIALS COLLECTIONS

El poder transformador del color.
El "Color Drenching" revoluciona el interiorismo.



TIRADOR RIGATO



LAVABO BICOLOR



ESPEJO FLOW

ACABADOS MUEBLE / ENCIMERAS

ACABADOS LAMINADOS

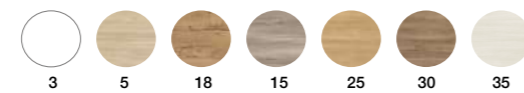

ACABADOS LACADOS

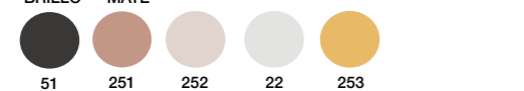
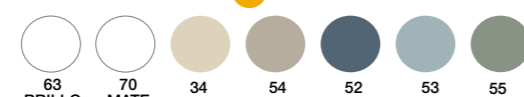

ACABADOS K-LACADOS

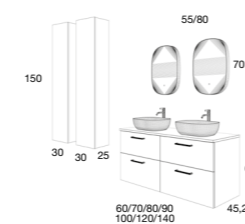

COMPONENTES

Espejo Flow Enmarcado
Color 251 (Unidad)
Columna 1 Puerta

TODAS LAS CONFIGURACIONES,
ACABADOS Y PRECIOS
> PÁGINAS 50/53



CAJONES
ALTA GAMA
Extracción total, soft
close y triple regulación

CARMEN

140 cm | 4 Cajones | Color 251
Tirador Rigato Rojo

Mueble + Encimera Lacada +
Lavabos Bicolor K-Coral





Color 22 + Lavabo Ovalado K-Gris + Tirador RIGATO Rojo



Color 53 + Lavabo Ovalado K-Azul + Tirador RIGATO Azul



Color 253 + Lavabo Ovalado K-Café + Tirador RIGATO Marrón



Color 252 + Lavabo Ovalado K-Skin + Tirador RIGATO Rojo



Color 51 + Lavabo Ovalado K-Negro + Tirador RIGATO Rojo



Color 55 + Lavabo Ovalado K-Oliva + Tirador RIGATO Verde



Color 34 + Lavabo Ovalado K-Nude + Tirador RIGATO Marrón



Color 52 + Lavabo Ovalado K-Azul + Tirador RIGATO Gris Musgo

Carmen Collection

ESSENTIALS

TODAS LAS CONFIGURACIONES,
ACABADOS Y PRECIOS
> PÁGINAS 50/53

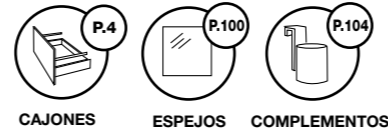

PATAS LUNGO NEW

Opciones estándar en blanco y negro, además de en todos los colores de la gama de mobiliario.



Lungo 10 cm Opción blancas

Patatas para muebles de 3 cajones con lavabo integral.

Lungo 15 cm Opción negras

Patatas para muebles de 2 cajones con lavabo sobre encimera.

Lungo 26 cm Opción color

Patatas para muebles de 2 cajones con lavabo integral.



CARMEN
80 cm | 2 Cajones | Color 253
Tirador Rigato Marrón

Mueble + Encimera K-Café +
Lavabo Cuadrado K-Café

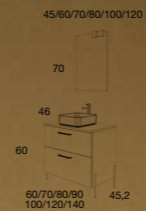

COMPONENTES

Espejo Luna Lisa
Esquinas Curvas
Aplicue Cuadrado (Unidad)
Juego Patas Lungo 15 cm



CAJONES
ALTA GAMA
Extracción total, soft
close y triple regulación



Carmen Collection

ESSENTIALS

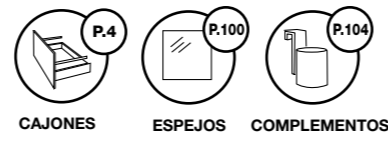

CAJONES ESPEJOS COMPLEMENTOS



CARMEN
80 cm | 2 Cajones | Color 35
Tirador Uñero 21
Mueble + Encimera Laminada +
Lavabo Circular Porcelana Blanco

CAJONES ALTA GAMA
Extracción total, soft close y triple regulación



CARMEN
120 cm | 4 Cajones | Color 35
Tirador Uñero 21
Mueble + Encimera K-Café +
Lavabo Circulo K-Café

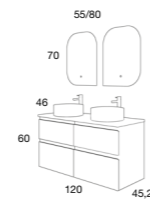

COMPONENTES

Espejo Desigual LED
Pico Derecha / Izquierda (Unidad)
Espejo 55.
Opción pico a la derecha o a la izquierda. Indicar en el pedido.
Por defecto, enviamos pico a la derecha.

TODAS LAS CONFIGURACIONES, ACABADOS Y PRECIOS > PÁGINAS 50/53

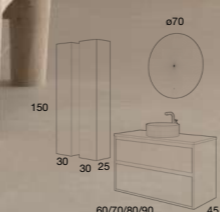

COMPONENTES
Espejo Loop Luz
LED Circular
Columna 1 Puerta (Unidad)

Carmen Collection

ESSENTIALS

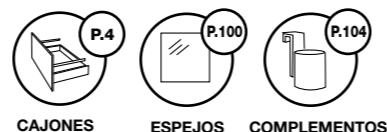

TODAS LAS CONFIGURACIONES, ACABADOS Y PRECIOS > PÁGINAS 50/53

CARMEN

140 cm | 4 Cajones | Color 3
Tirador Inclinado Aluminio

Mueble + Lavabo Aire 2 Senos

COMPONENTES

Espejo Luna Lisa Esquinas Curvas LED (Unidad)

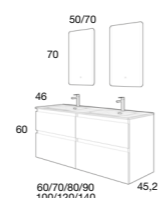

Lavabo AIRE 2 Senos. Opciones > Páginas 50/53



CAJONES ALTA GAMA
Extracción total, soft close y triple regulación

CARMEN

80 cm | 2 Cajones | Color 51
Tirador Inclinado Aluminio

Mueble + Encimera Laminada + Lavabo Cuadrado Bicolor K-Oliva

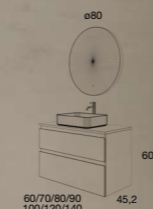

COMPONENTES

Espejo Circular Enmarcado 80 Ø LED Color 55





CARMEN
120 cm | 4 Cajones | Color 18
Tirador Inclinado Aluminio
Mueble + Encimera K-Blanco +
Lavabos Circulo K-Blanco

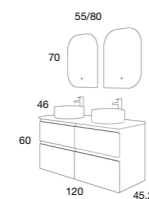

- COMPONENTES**
- Espejo Desigual LED
 - Pico Derecha / Izquierda (Unidad)
 - Espejo 55.
 - Opción pico a la derecha o a la izquierda. Indicar en el pedido.
 - Por defecto, enviamos pico a la derecha.



CARMEN
80 cm | 2 Cajones | Color 18
Tirador Rondo Negro
Mueble + Encimera K-Negro
+ Lavabo Circulo K-Negro

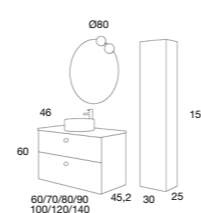

- COMPONENTES**
- Espejo Luna Lisa Circular
 - Aplique Redondo (Unidad)
 - Columna 1 Puerta



CARMEN
120 cm | 2 Cajones + Puerta | Color 18
Tirador Inclinado Aluminio
Mueble + Lavabo Aire Seno Desplazado

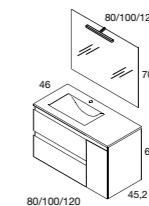

- COMPONENTES**
- Espejo Luna Lisa
 - Toallero Negro 36
 - Aplique LED 60

**TODAS LAS CONFIGURACIONES,
ACABADOS Y PRECIOS
> PÁGINAS 50/53**

Carmen Collection

ESSENTIALS

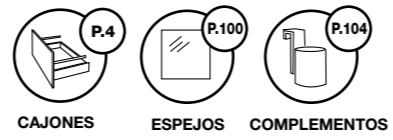

CARMEN

80 cm | 2 Cajones | Color 30
Tirador Rondo Cromo

Mueble + Encimera Piedra Mix +
Lavabo Ovalado K-Azul

COMPONENTES

Espejo Flow Enmarcado
Plata LED
Alto 1 Puerta

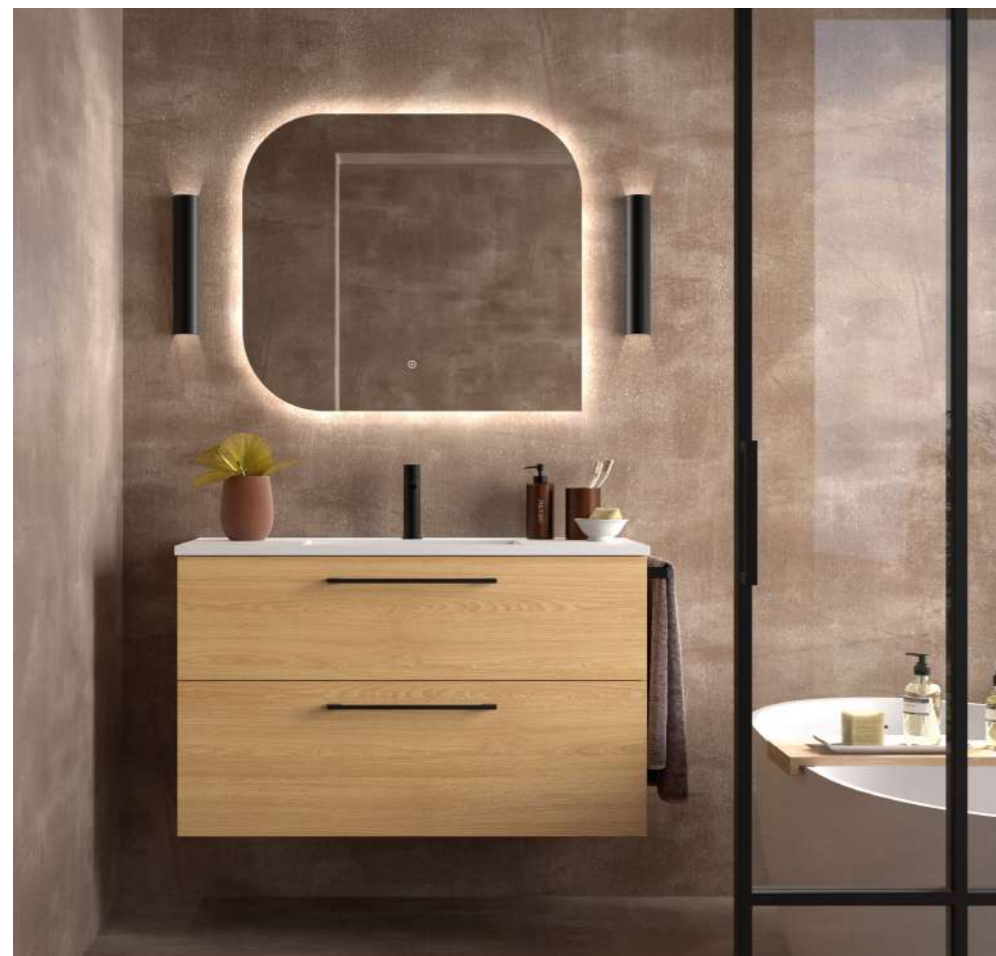
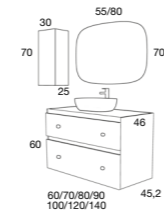

CARMEN

80 cm | 2 Cajones | Color 25
Tirador ASA Negra

Mueble + Lavabo Aire

COMPONENTES

Espejo Desigual LED
Toallero Negro 36

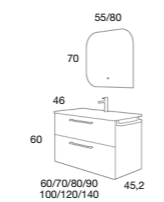

**TODAS LAS CONFIGURACIONES,
ACABADOS Y PRECIOS
> PÁGINAS 50/53**

CARMEN

120 cm | 2 Cajones | Color 30
Tirador Uñero 21

Mueble + Encimera K Verde +
Lavabos Ovalado K-Verde



COMPONENTES

Espejo Flow Enmarcado
Dorado LED (Unidad)

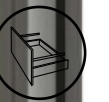

CAJONES
ALTA GAMA
Extracción total, soft
close y triple regulación

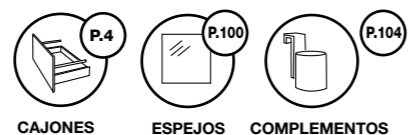

AUXILIARES
COLUMNAS 1 PUERTA
30 x 25 x 150 cm

CARMEN
80 cm | 3 Cajones | Color 52
Tirador Rigato Negro

Mueble + Lavabo Aire Negro Mate

CAJONES
ALTA GAMA
Extracción total, soft
close y triple regulación

COSTADOS VISTOS

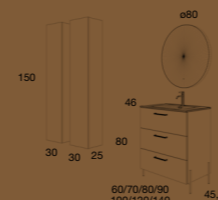
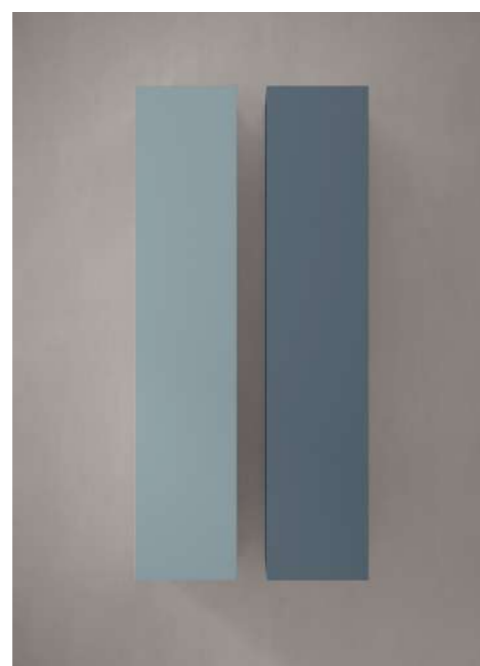
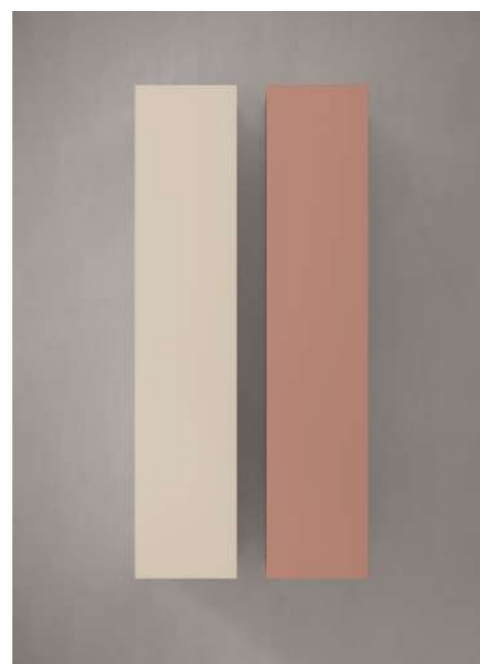

COMPONENTES

Espejo Circular
Enmarcado 80 Ø Negro
Columna 1 Puerta (Unidad)
Juego Patas Lungo

CARMEN
80 cm | 3 Cajones | Color 5
Tirador Embutido
Mueble + Lavabo Aire

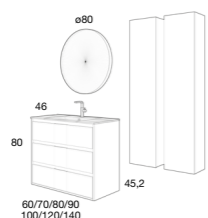

COMPONENTES

Espejo Circular Enmarcado
80 Ø Blanco
Columna 1 Puerta (Unidad)



Carmen Collection

ESSENTIALS

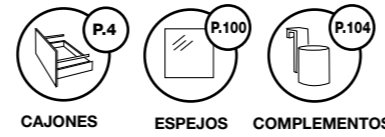

ESTRUCTURA COSTADOS VISTOS
Costados vistos en 19 mm de grueso

CARMEN
80 cm | 3 Cajones | Color 3
Tirador Gola Cromo



CARMEN
80 cm | 2 Cajones | Color 3
Tirador Inclinado Aluminio

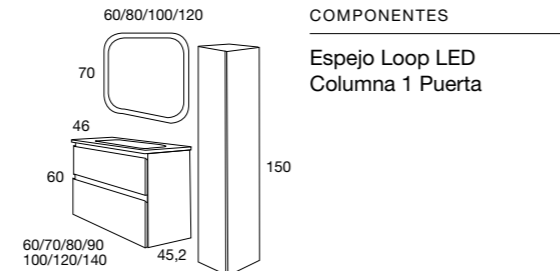
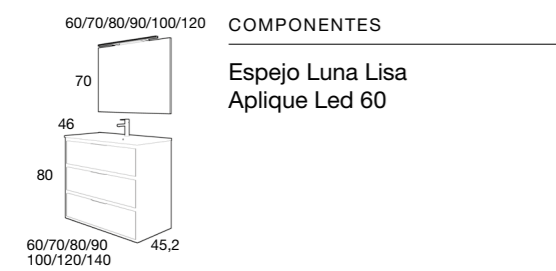

CAJONES DE ALTA CALIDAD
> VER PÁG. 4

**TODAS LAS CONFIGURACIONES,
ACABADOS Y PRECIOS**
> PÁGINAS 50/53



CARMEN
100 cm | 2 Cajones + Puerta | Color 3
Tirador Redondo Cromo

Mueble + Encimera PET Calacatta +
Lavabo Ovalado Grifo



CAJONES ALTA GAMA
Extracción total, soft close y triple regulación

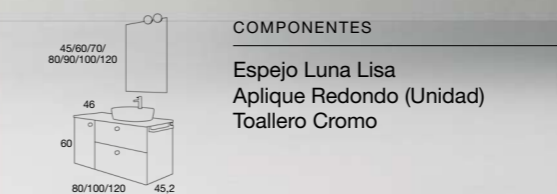



ESTRUCTURA COSTADOS VISTOS

CARMEN
80 cm | 2 Cajones | Color 15
Tirador Embutido

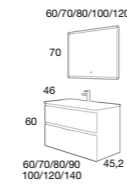

COMPONENTES

Espejo Esquinas
Curvas LED

TODAS LAS CONFIGURACIONES,
ACABADOS Y PRECIOS
> PÁGINAS 50/53

¿Para qué sirven los costados vistos?

- Permiten la apertura de los cajones cuando hay un marco de puerta.
- En muebles colocados a pared, evitan posibles roces.
- Ofrecen otra estética.

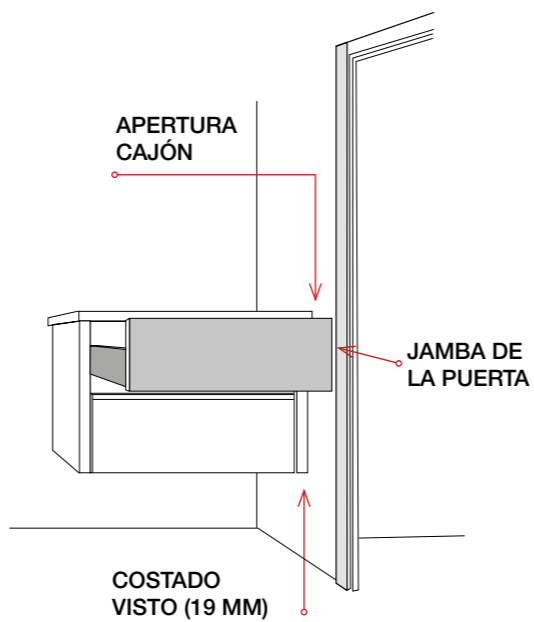

CARMEN
100 cm | 2 Cajones | Color 252
Tirador Inclinado Aluminio

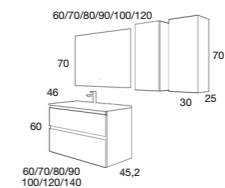

COMPONENTES

Espejo Luna Lisa LED
Alto 1 Puerta (Unidad)



DISEÑOS

MISMO PRECIO PARA TODOS LOS DISEÑOS

OPCIONES DE 7 COLORES RIGATO NEW



¡MÁS VENDIDO!



UÑERO 21
2 opciones de casco:
Estructura oculta y costados vistos

TIRADOR ASA CROMO O NEGRO
Estructura oculta

TIRADOR EMBUTIDO
2 Opciones de casco:
Costados vistos y estructura oculta

TIRADOR INCLINADO NEGRO
Estructura oculta

TIRADOR INCLINADO ALUMINIO
Estructura oculta

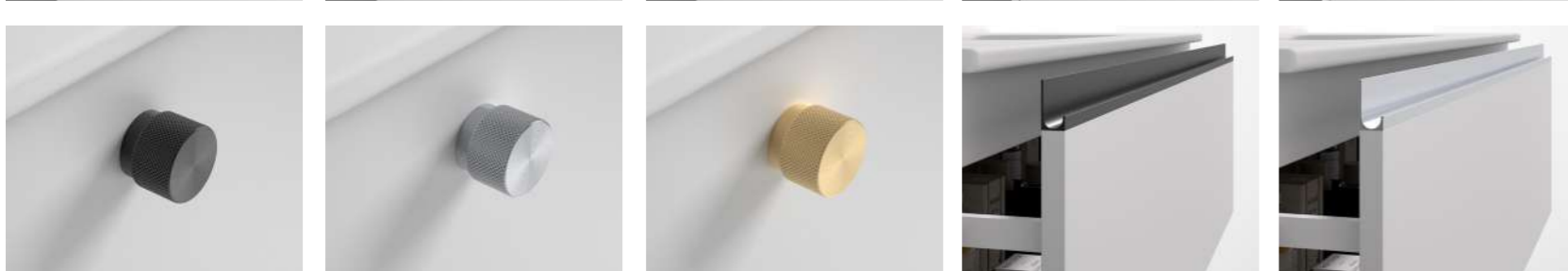

TIRADOR RONDO NEGRO
Estructura oculta

TIRADOR RONDO CROMO MATE
Estructura oculta

TIRADOR RONDO DORADO
Estructura oculta

TIRADOR GOLA NEGRA
Estructura costados vistos

TIRADOR GOLA CROMO
Estructura costados vistos

ACABADOS

LAMINADO. Laminados estratificados de alta calidad.



SERVICIO EXPRES. Salida fábrica en 3 días

LACADOS MATE NEW

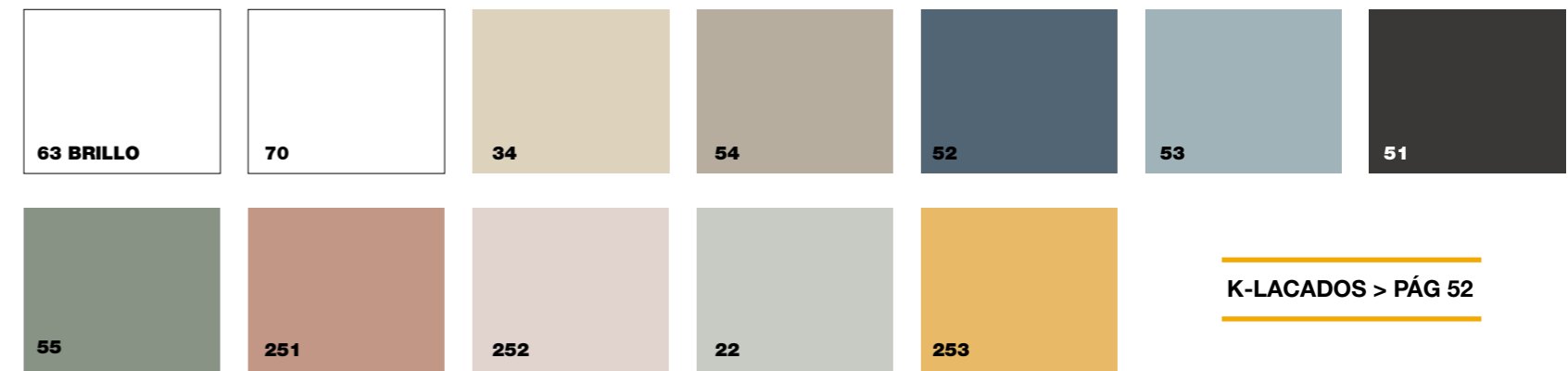

SERVICIO RÁPIDO. Salida fábrica en 8 días

K-LACADOS > PÁG 52

CONFIGURACIONES ESTRUCTURA OCULTA Y COSTADOS VISTOS

OPCIÓN MUEBLES A MEDIDA EN "SOLO BOOK"



2 CAJONES
60 / 70 / 80 / 90 / 100 / 120 CM

2 CAJONES + 1 PUERTA
(IZDA./DCHA) 80 / 100 / 120 CM

3 CAJONES
60 / 70 / 80 / 90 / 100 / 120 CM

4 CAJONES
120 CM / 140 CM



Costados vistos

APLICABLES A:
Tirador Embutido
Tirador Gola
Uñero 21



Cajones alta gama

Costados en acero inox
Extracción total
Soft close
Triple regulación
Organizadores de serie



Espejos

Ver opciones en PÁG. 94

TÉCNICO ESTRUCTURA OCULTA

6 DISEÑOS DE TIRADORES (VER PÁGINA 50/51)

FONDO NORMAL 46CM



El mueble de 4 cajones de 120 es compatible con:

- Lavabo Aire, Plus y Solido de doble seno.
- Seno desplazado, solamente lavabo Aire Modular.
- Todas la encimeras para lavabo sobre encimera, exceptuando seno centrado.

ANCHO	LAMINADOS	LACADOS
60		
70		
80		
90		
100		
120	2 Cajones	
120	4 Cajones	
140	4 Cajones	



El mueble de 6 cajones de 120 es compatible con:

- Lavabo Aire, Plus y Solido de doble seno.
- Seno desplazado, solamente lavabo Aire Modular.
- Todas la encimeras para lavabo sobre encimera, exceptuando seno centrado.

ANCHO	LAMINADOS	LACADOS
60		
70		
80		
90		
100		
120	3 Cajones	
120	6 Cajones	
140	6 Cajones	

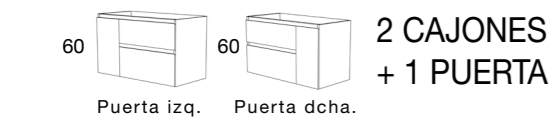

- Posibilidad de lavabo centrado y/ o desplazado a Dcha (si la puerta es izquierda) o Izda (si la puerta es derecha).

ANCHO	LAMINADOS	LACADOS
80 (55+25)		
100 (70+30)		
120 (80+40)		

El mueble lleva salva sifón sin organizadores para seno centrado, y con organizadores para seno desplazado.

FONDO REDUCIDO 39CM

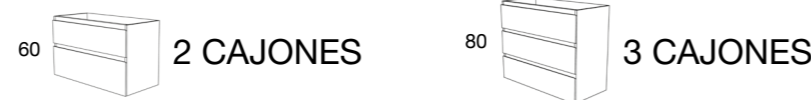

ANCHO	LAMINADOS	LACADOS
60		
70		
80		
100		

ANCHO	LAMINADOS	LACADOS
60		
70		
80		
100		

ACABADOS LAMINADOS



SERVICIO EXPRES
Salida fábrica en 3 días

ACABADOS LACADOS

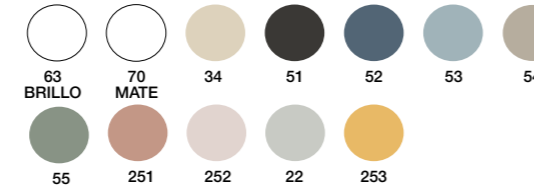

SERVICIO RÁPIDO
Salida fábrica en 8 días

ACABADOS K-LACADOS



SERVICIO RÁPIDO
Salida fábrica en 8 días

- Todos los lacados y k-lacados son acabado mate, excepto el 63 que es brillo.

Calidad especial a un precio especial.

TÉCNICO ESTRUCTURA COSTADOS VISTOS

EN 19MM DE GRUESO | 3 DISEÑOS-TIRADORES (VER PÁGINA 50/51)

FONDO NORMAL 46CM



El mueble de 4 cajones de 120 es compatible con:

- Lavabo Aire, Plus y Solido de doble seno.
- Seno desplazado, solamente lavabo Aire Modular.
- Todas la encimeras para lavabo sobre encimera, exceptuando seno centrado.

ANCHO	LAMINADOS	LACADOS
60		
70		
80		
90		
100		
120	2 Cajones	
120	4 Cajones	
140	4 Cajones	



El mueble de 6 cajones de 120 es compatible con:

- Lavabo Aire, Plus y Solido de doble seno.
- Seno desplazado, solamente lavabo Aire Modular.
- Todas la encimeras para lavabo sobre encimera, exceptuando seno centrado.

ANCHO	LAMINADOS	LACADOS
60		
70		
80		
90		
100		
120	3 Cajones	
120	6 Cajones	
140	6 Cajones	



- Posibilidad de lavabo centrado y/ o desplazado a Dcha (si la puerta es izquierda) o Izda (si la puerta es derecha).

ANCHO	LAMINADOS	LACADOS
80 (55+25)		
100 (70+30)		
120 (80+40)		

El mueble lleva salva sifón sin organizadores, el diseño no lo permite.

BANCADA STILETTO H25CM Envío Expres 3 días

Para mueble 2 cajones de altura 60 cm cuando lleva lavabo integral

DESCRIPCIÓN	PVR
Para módulo 80	
Para módulo 100	
Para módulo 120	

BANCADA STILETTO H15CM Envío Expres 3 días

Para mueble 2 cajones de altura 60 cm cuando lleva lavabo sobre encimera

DESCRIPCIÓN	PVR
Para módulo 80	
Para módulo 100	
Para módulo 120	



CAJONES ALTA GAMA
Extracción total, soft close y triple regulación

COMPLEMENTOS

ESPEJOS

Todas las opciones de espejos en pág 94. Posibilidad de espejos a medida, ver catálogo general.

FONDO REDUCIDO 39CM

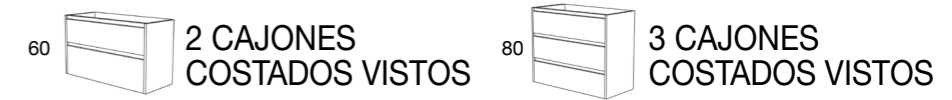

ANCHO	LAMINADOS	LACADOS
60		
70		
80		
100		

ANCHO	LAMINADOS	LACADOS
60		
70		
80		
100		

AUXILIARES

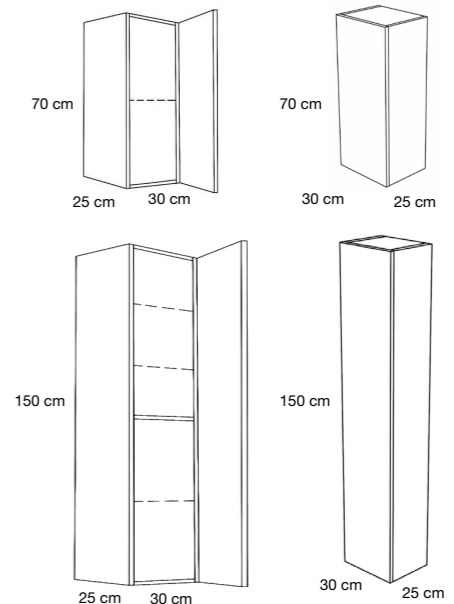

MÓDULO ALTO 1P

LAMINADOS LACADOS

Indicar apertura izquierda o derecha. Si no se indica, enviamos a derechas.

COLUMNA 1P

LAMINADOS LACADOS

NOTA AUXILIARES

Las columnas son reversibles. Módulo Ato con estante de cristal. Columna 3 estantes de cristal y uno fijo central de la columna. Estantes de cristal con soporte antivuelco.

JUEGO PATAS LUNGO

Para muebles de fondo normal 46 cm y fondo reducido 39 cm

ALTURA	ESTÁNDAR	LACADOS/DORADO
h 10		
h 15		
h 26		

- Colores estándar en negro y blanco.
- Ver acabados lacados y k-lacados en pág 104.

JUEGO 4 PATAS ESSENTIALS

Envío Expres 3 días

ALTURA
h 10
h 15

Los juegos de 4 patas tienen opción de cromo y negro.

JUEGO 4 PATAS CUBO

Envío Expres 3 días

ALTURA
h 10
h 15

HI!!

¡HAZLO FÁCIL!
SOLO 2 PASOS
PARA TENER EL
BAÑO PERFECTO:

ELIGE MUEBLE + LAVABO

Carmen Collection

ESSENTIALS

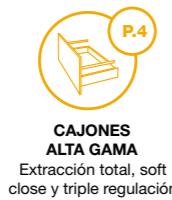

* Pedidos que contengan solo lavabos, tienen un incremento de 30 euros en concepto de transporte y embalaje especial. Para cubrir portes, deben de ir acompañados de un mueble.

LAVABOS Envío Exprés 3 días

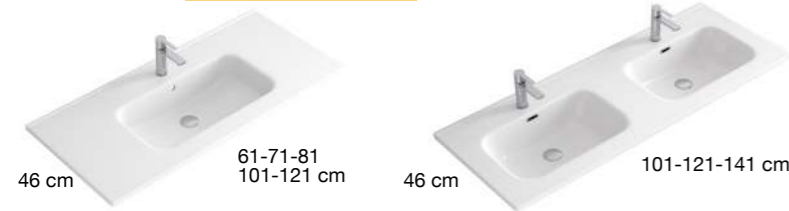

Lavabo AIRE Porcelana

MEDIDA	
61	
71	
81	
91	
101	1 Seno
101	2 Senos
121	1 Seno
121	2 Senos
141	2 Senos

● El Lavabo Aire de 100 de 2 senos, lleva salva sifones sin organizadores, el diseño no lo permite.



Lavabo SOLIDO (Cobertura Solid Surface)

MEDIDA	
70,5	
80,5	
90,5	
100,5	
120,5	1 Seno

Lavabo SOLIDO Seno Desplazado (Cobertura Solid Surface)

MEDIDA	
120,5	

● Opción seno a izquierda y a derecha (Indicar en el pedido)



Lavabo PLUS Porcelana

MEDIDA	
61	
71	
81	
91	
101	
121	1 Seno
121	2 Senos



Lavabo AIRE Seno Desplazado

MEDIDA	
81	
91	
101	
121**	
121	Aire Modular

**Para mueble de 120 cm con 2 cajones, 3 cajones y 2 cajones + puerta.

- Opción seno a izquierda y a derecha (Indicar en el pedido)
- Aire Modular para mueble de 120 cm con 4 y 6 cajones.



Lavabo PLUS Fondo Reducido

MEDIDA	
61	
71	
81	
101	

ESPEJOS, COMPLEMENTOS Y PLAZOS DE ENVÍO > PÁG 100-103.

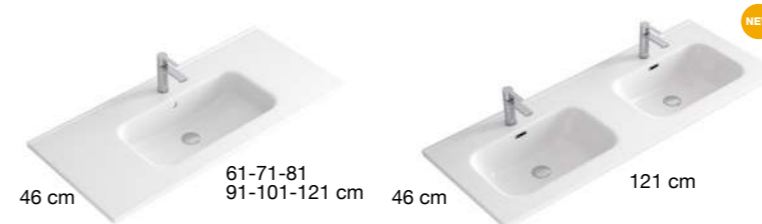

Lavabo AIRE Porcelana Blanco Mate

MEDIDA	
61	
71	
81	
91	
101	1 Seno
121	1 Seno
121	2 Senos

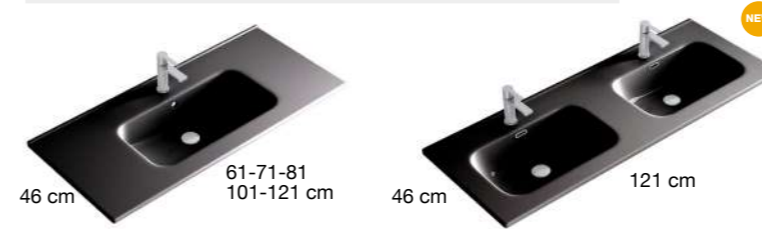

Lavabo AIRE Porcelana Negro Mate

MEDIDA	
61	
71	
81	
91	
101	1 Seno
121	1 Seno
121	2 Senos

ENCIMERAS

Encimeras para lavabos sobre encimera

ENCIMERA LAMINADA
● Envío Exprés 3 días

MEDIDA		ANCHO	1 SENO	2 SENOS
61		61		
71		71		
81		81		
91		91		
101		101		
121		121		
121		141		

● **NOTA ENCIMERAS:** Imprescindible indicar si la encimera lleva o no calado para grifo y lavabo, y posición. Encimeras laminadas, lacadas y colores, opcion fondo reducido, mismo precio fondo normal. Indicar en el pedido.

● Adaptación taladros para Lavabos Cliente > 29 € PVR.

ENCIMERAS

Encimeras para lavabos sobre encimera

ENCIMERA DE PIEDRA COMPACTA
● Envío Estándar 15 días

ANCHO	1 SENO	2 SENOS
61		
71		
81		
91		
101		
121		

ENCIMERA PET
● Envío Exprés 3 días

ANCHO	1 SENO	2 SENOS
61		
71		
81		
91		
101		
121		

ENCIMERA KOLORES
● Envío Estándar 15 días

ANCHO	1 SENO	2 SENOS
61		
71		
81		
91		
101		
121		
141		

Material Microtec. Composición: Material polímero de alta presión, mezcla de minerales de alta calidad. Recubrimiento sintético de color de alto rendimiento.

ENCIMERA LACADA
● Envío Rápido 8 días

ANCHO	1 SENO	2 SENOS
61		
71		
81		
91		
101		
121		
141		

● Encimera lacada: en todos los colores lacados y k-lacados.

LAVABOS SOBRE ENCIMERA PORCELANA Envío Exprés 3 días



Lavabo BOL (Porcelana Fino)	Lavabo CIRCULAR (Porcelana Fino)	Lavabo CIRCULAR Grifo (Porcelana Fino)	Lavabo OVALADO (Porcelana Fino)	Lavabo OVALADO Grifo (Porcelana Fino)	Lavabo RIGA (Porcelana Fino)
MEDIDA	MEDIDA	MEDIDA	MEDIDA	MEDIDA	MEDIDA
40 Ø x 15	35 Ø x 12	40,5 Ø x 12	46 x 33 x 13	50 x 38 x 12	36 Ø x 12

- Posición de grifo izquierda o derecha.
- Posición de grifo centrado, izquierda o derecha.
- Con encimera fondo reducido, solo izquierda o derecha.
- Posición de grifo centrado, izquierda o derecha.
- Con encimera fondo reducido, solo izquierda o derecha.
- Posición de grifo centrado, izquierda o derecha.
- Con encimera fondo reducido, solo izquierda o derecha.

LAVABOS KOLORES & KOLORES BICOLOR Posición grifo centrado, izquierda o derecha. Envío Estándar 15 días

Acabado: Porcelana color mate.

Lavabo CIRCULO	Lavabo OVALADO	Lavabo KUADRADO	Lavabo CIRCULO Bicolor	Lavabo OVALADO Bicolor	Lavabo KUADRADO Bicolor
MEDIDA	MEDIDA	MEDIDA	MEDIDA	MEDIDA	MEDIDA
37 Ø x 12	46 x 33 x 13	36 x 36 x 12	37 Ø x 12	46 x 33 x 13	36 x 36 x 12

ENCIMERAS Y LAVABOS "KOLORES"



Slim Recto / Curvo

ESSENTIALS MINIMUEBLE

PRECIO CON TRANSPORTE INCLUIDO

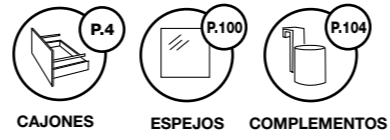

Slim Recto

ESSENTIALS

SLIM

45 cm | 1 Puerta | Color 54
Mueble + Lavabo Slim Recto

COMPONENTES

Espejo Flow
Enmarcado Color 54



SLIM RECTO

45 cm | 1 Puerta | Color 18
Mueble + Lavabo Slim Recto

COMPONENTES

Espejo Luna Lisa
Esquinas Curvas LED

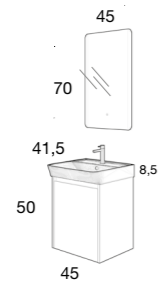

SLIM CURVO

45 cm | 1 Puerta | Color 55
Mueble + Lavabo Slim Curvo

COMPONENTES

Espejo Luna Lisa
Apilque LED 30

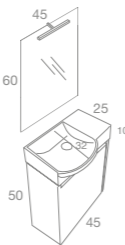

● Opción de uñero en negro o cromo.
Si no se indica, enviamos por defecto en cromo.

ACABADOS SLIM

ACABADOS LAMINADOS



ACABADOS LACADOS NEW

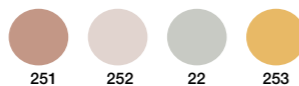
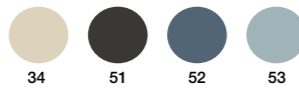
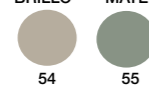

ACABADOS K-LACADOS NEW



Lacados y K-Lacados
SERVICIO RÁPIDO
Salida fábrica en 8 días

Laminados
SERVICIO EXPRES
Salida fábrica en 3 días



Elena Collection

ESSENTIALS COLLECTIONS

Muebles de baño con lavabos cerámicos singulares de alta calidad.

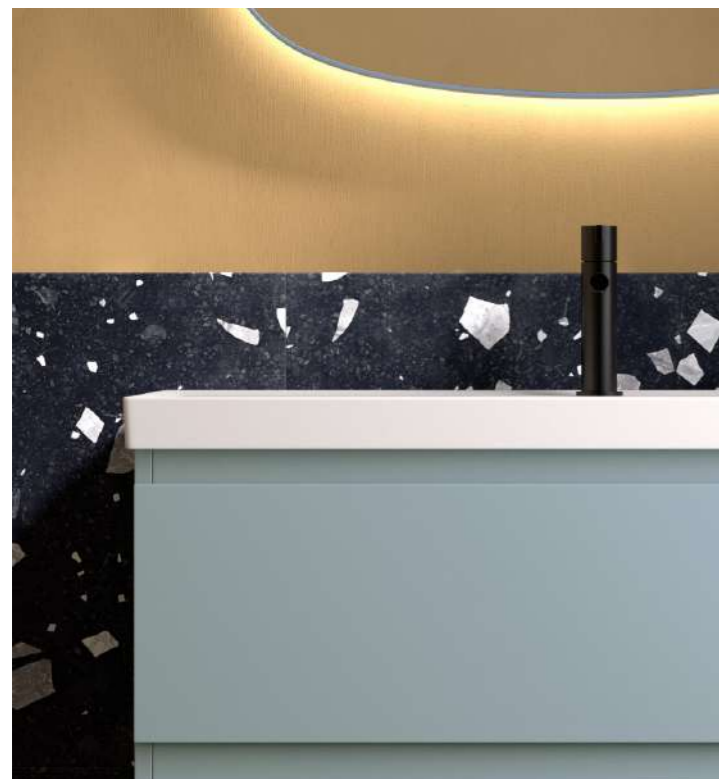

NEW

THREE

Formas orgánicas que invitan al tacto



65 / 85 / 100 cm
Fondo 45,5 cm x Alto 5 cm

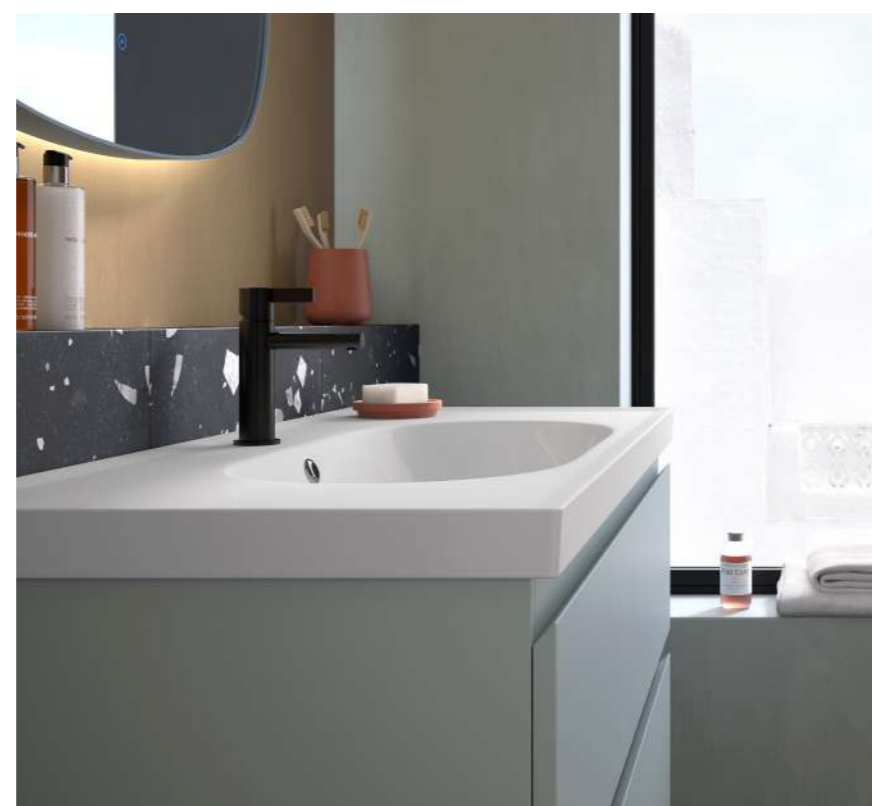

Detalle Uñero 21 y Lavabo Three

LAVABO
THREE

ELENA
100 cm | 2 Cajones | Color 53
Tirador Uñero 21

COMPONENTES

Espejo Flow Enmarcado
Color 53 LED



5 cm

MODELOS

LAVABOS CERÁMICOS (BRILLO)

ONE

Geometría y contundencia,
Pureza técnica

P. 60



TWO

Formas orgánicas
que invitan al tacto

P. 64



THREE

La curva como expresión de fluidez,
armonía y movimiento en el diseño

P. 56/68



**LOS LAVABOS SE SIRVEN SIN VÁLVULA



ACABADOS LAMINADOS



SERVICIO EXPRÉS
Salida fábrica en 3 días

ACABADOS LACADOS

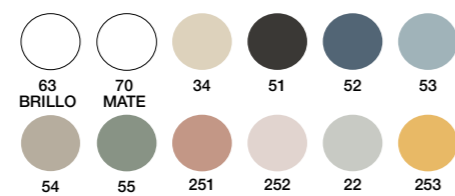

SERVICIO RÁPIDO
Salida fábrica en 8 días

ACABADOS K-LACADOS



SERVICIO RÁPIDO
Salida fábrica en 8 días

• Todos los lacados y k-lacados son acabado mate, excepto el 63 que es brillo.

Lavabos cerámicos

Cerámica alpina de alta calidad, máxima pureza y exquisita al tacto.

Gama Espejos

Amplia colección de espejos en formas y medidas.

Opción auxiliares

Opción de columnas de 1 puerta y altos de 1 puerta en los mismos acabados.

Elena | ONE LAVABO
Collection
ESSENTIALS

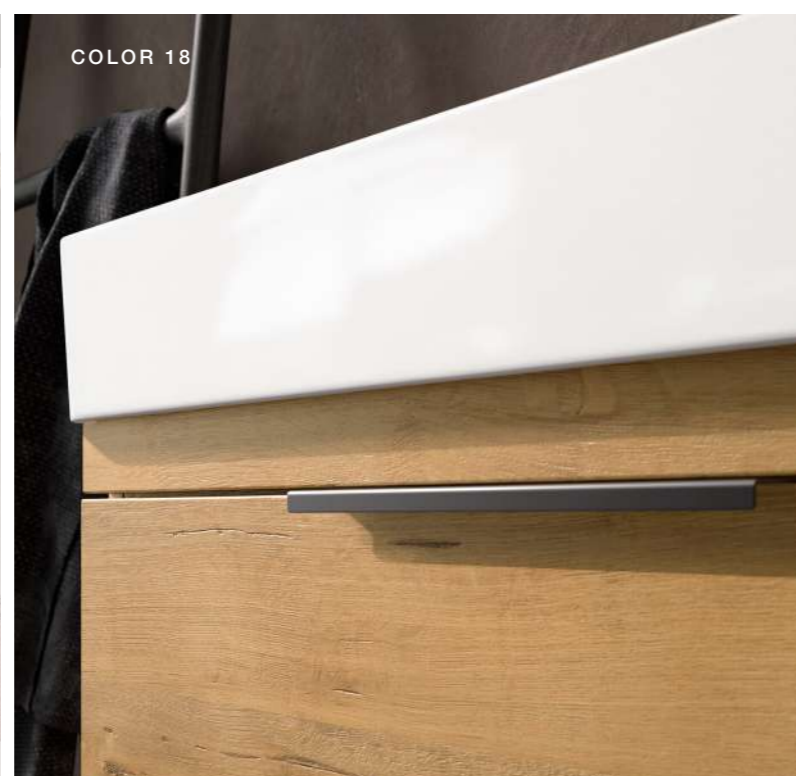

Elena | ONE LAVABO
Collection
ESSENTIALS

LAVABO
ONE

ELENA
85 cm | 2 Cajones | Color 52
Tirador Way

COMPONENTES
Espejo Arenado LED

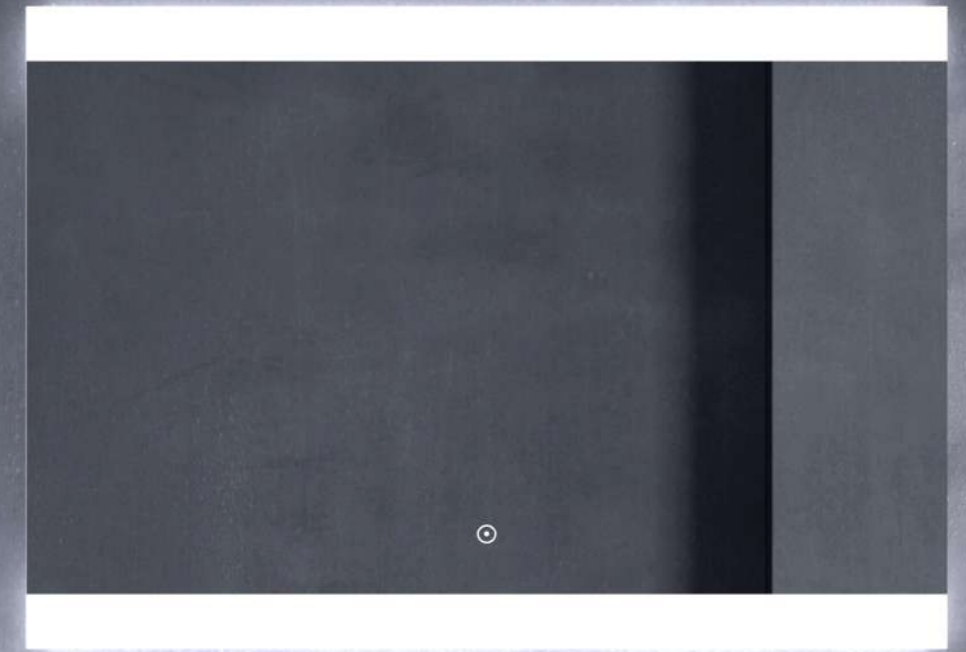

Elena | TWO LAVABO
Collection
 ESSENTIALS



LAVABO
TWO

ELENA
 90 cm | 2 Cajones | Color 253
 Tirador Way

COMPONENTES
 Espejo Luna Lisa Circular 80 Ø
 Aplique Redondo (Unidad)

4 cm

Elena | TWO LAVABO
Collection
ESSENTIALS



LAVABO
TWO

ELENA
120 cm | 2 Cajones | Color 25
Tirador Way

COMPONENTES

Espejo Sobre Tablero
Cornisa LED



Elena | THREE LAVABO
Collection
ESSENTIALS



3 ANCHOS
65 / 85 / 100 cm
Fondo 45,5 cm x **Alto 5 cm**

LAVABO
THREE

ELENA
100 cm | 2 Cajones | Color 22
Tirador Uñero 21

COMPONENTES
Espejo Circular Enmarcado
100 Ø Dorado LED



Lavabo ONE Porcelana

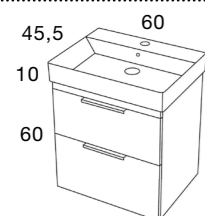

CONJUNTO 60 CM | Mueble + Lavabo

ACABADOS LAMINADOS ACABADOS LACADOS

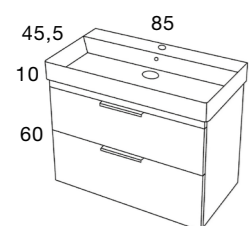

CONJUNTO 85 CM | Mueble + Lavabo

ACABADOS LAMINADOS ACABADOS LACADOS

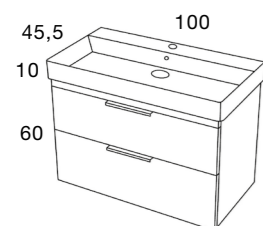

CONJUNTO 100 CM | Mueble + Lavabo

ACABADOS LAMINADOS ACABADOS LACADOS

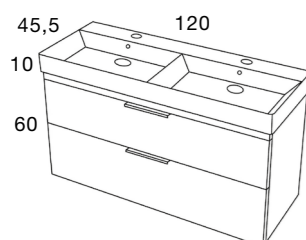

CONJUNTO 120 CM | Mueble + Lavabo

ACABADOS LAMINADOS ACABADOS LACADOS

Lavabo TWO Porcelana

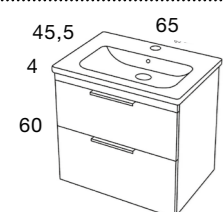

CONJUNTO 65 CM | Mueble + Lavabo

ACABADOS LAMINADOS ACABADOS LACADOS

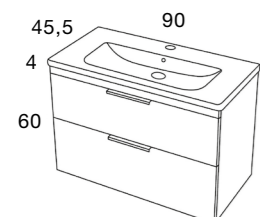

CONJUNTO 90 CM | Mueble + Lavabo

ACABADOS LAMINADOS ACABADOS LACADOS

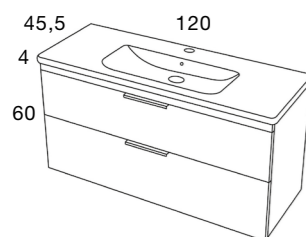

CONJUNTO 120 CM | Mueble + Lavabo

ACABADOS LAMINADOS ACABADOS LACADOS

TIRADORES

Dos opciones de tiradores para Elena con cualquiera de sus versiones de lavabo.

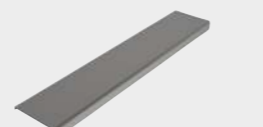

Aluminio Mate



Negro Mate



Blanco Mate

TIRADOR WAY

Indicar color en el pedido.
220 x 38 mm



TIRADOR UÑERO 21

Uñero mecanizado en el frente.

Lavabo THREE Porcelana

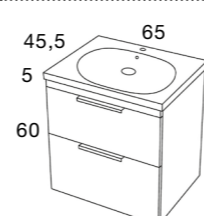

CONJUNTO 65 CM | Mueble + Lavabo

ACABADOS LAMINADOS ACABADOS LACADOS

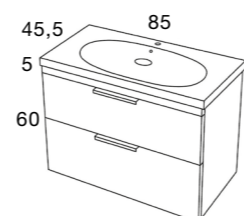

CONJUNTO 85 CM | Mueble + Lavabo

ACABADOS LAMINADOS ACABADOS LACADOS

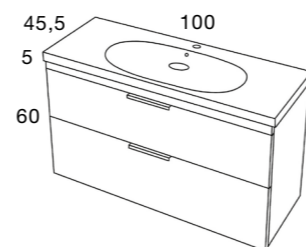

CONJUNTO 100 CM | Mueble + Lavabo

ACABADOS LAMINADOS ACABADOS LACADOS

AUXILIARES

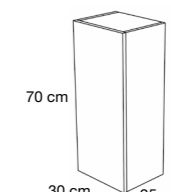
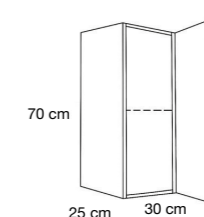

ALTO 1P

PVR

Laminado
Lacada

Indicar apertura
izquierda o derecha.

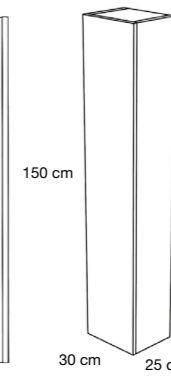
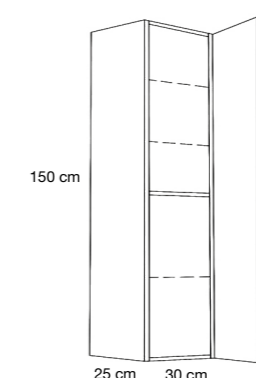

COLUMNA 1P

PVR

Laminada
Lacada

NOTA AUXILIARES
Si no se indica, enviamos a derechas. Las columnas son reversibles.
Módulo Alto con estante de cristal.
Columna 3 estantes de cristal y uno fijo central del material de la columna.
Puertas lisas sin tirador.

NOTA LAVABOS

Los lavabos ONE, TWO y THREE de la colección ELENA, los hemos diseñado también, para poderlos instalar directamente a la pared sin necesidad de mueble.

Para proyectos, consultar el precio al agente de su zona o al departamento comercial de fábrica.

ACABADOS LAMINADOS



SERVICIO EXPRES
Salida fábrica en 3 días

ESPEJOS, COMPLEMENTOS Y PLAZOS DE ENVÍO
> PÁG 100-103.

ACABADOS LACADOS

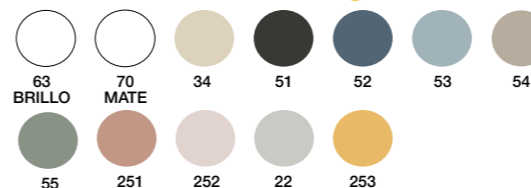

SERVICIO RÁPIDO
Salida fábrica en 8 días

ACABADOS K-LACADOS



SERVICIO RÁPIDO
Salida fábrica en 8 días

• Todos los lacados y k-lacados son acabado mate, excepto el 63 que es brillo.

Paris Collection

ESSENTIALS COLLECTIONS

Rasgos que definen:
diseño, simplicidad y color.

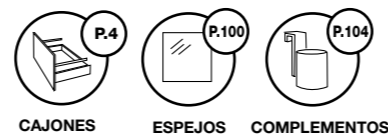

CAJONES
ALTA GAMA
Extracción total, soft
close y triple regulación



PARIS
70 cm | 2 Cajones | Color 70
Mueble + Lavabo Plus

Todos los espejos con luz LED incorporan sensor táctil de serie.

COMPONENTES PVR

Espejo Luna Lisa
Esquinas Curvas LED
Aplicador Led 30

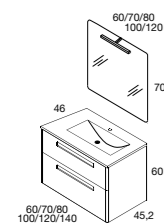

ACABADOS LACADOS NEW

SERVICIO EXPRÉS. Salida fábrica en 3 días

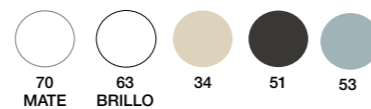

SERVICIO RÁPIDO. Salida fábrica en 8 días

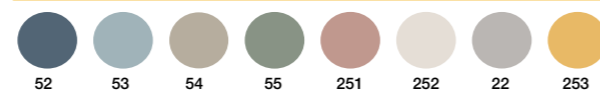

ACABADOS K-LACADOS

SERVICIO RÁPIDO. Salida fábrica en 8 días



PARIS
80 cm | 2 Cajones | Color 251
Mueble + Encimera K-Coral +
Lavabo Círculo K-Coral

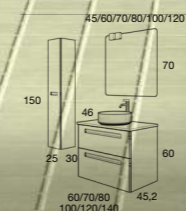

COMPONENTES P

Espejo Luna Lisa
Esquinas Curvas
Aplicador Cuadrado (Unidad)
Columna 1 Puerta

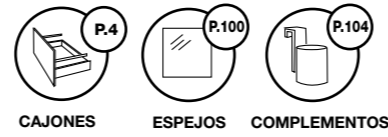

PARIS
120 cm | 4 Cajones | Color 53
Mueble + Encimera Laminada color 25 +
Lavabos Circulo K-Blanco

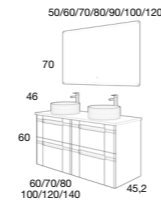

COMPONENTES
Espejo Luna Lisa
Esquinas Curvas LED

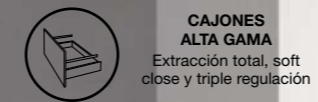

PARIS
80 cm | 2 Cajones | Color 53
Mueble + Encimera K-Blanco +
Lavabo Ovalado K-Blanco

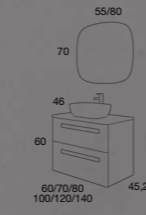

COMPONENTES
Espejo Flow Enmarcado Negro LED



TODAS LAS CONFIGURACIONES,
ACABADOS Y PRECIOS
> PÁGINAS 84/87



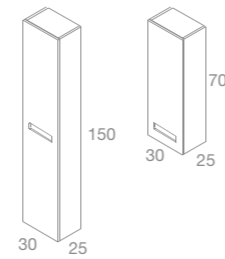

AUXILIARES PR

Alto 1 Puerta
Columna 1Puerta (Unidad) **275 €**

INDICAR APERTURA DEL AUXILIAR
(izquierda o derecha)
Si no se indica, enviamos a derecha.



Cajones alta gama.

- Costados en acero inox
- Extracción total
- Soft close
- Triple regulación
- Organizadores de serie en todas las colecciones

TODAS LAS CONFIGURACIONES,
ACABADOS Y PRECIOS
> PÁGINAS 84/87



CAJONES
ALTA GAMA
Extracción total, soft
close y triple regulación

PARIS
80 cm | 2 Cajones | Color 34



COMPONENTES

Espejo Circular
Enmarcado 80 Ø Negro



Paris
Collection
ESSENTIALS

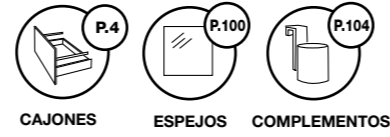

PARIS
80 cm | 3 Cajones | Color 70

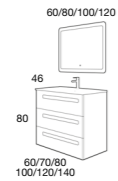

COMPONENTES

Espejo Loop LED

**TODAS LAS CONFIGURACIONES,
ACABADOS Y PRECIOS
> PÁGINAS 84/87**



LAVABO AIRE 2 SENOS (100,120,140 CM)



PARIS
120 cm | 4 Cajones | Color 70
Mueble + Encimera K-Azul +
Lavabos Circulo K-Azul



**CAJONES
ALTA GAMA**
Extracción total, soft
close y triple regulación

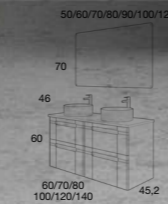

COMPONENTES

Espejo Luna Lisa
Esquinas Curvas LED

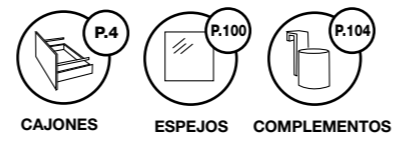

PARIS
60 cm | 3 Cajones | Color 251

PARIS
60 cm | 3 Cajones | Color 51

OPCIÓN PATAS NEGRAS.
Indicar en el pedido.

COMPONENTES

Espejo Arenado LED
Juego 4 Patas Essentials

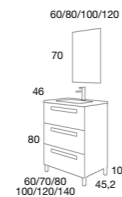

COMPONENTES

Espejo Arenado LED
Juego 4 Patas Cubo

**TODAS LAS CONFIGURACIONES,
ACABADOS Y PRECIOS
> PÁGINAS 84/87**



PARIS
120 cm | 2 Cajones | Color 253
Mueble + Encimera PET Blanca+
Lavabos Ovalado Grifo

COMPONENTES

Espejo Arenado LED
Columna 1 Puerta



Paris Collection

ESSENTIALS

FONDO NORMAL 46CM



El mueble de 4 cajones de 120 es compatible con:

- Lavabo Aire, Plus y Solido de doble seno.
- Seno desplazado, solamente lavabo Aire Modular.
- Todas la encimeras para lavabo sobre encimera, exceptuando seno centrado.

ANCHO	
60	
70	
80	
100	
120	
120	4 Cajones
140	4 Cajones

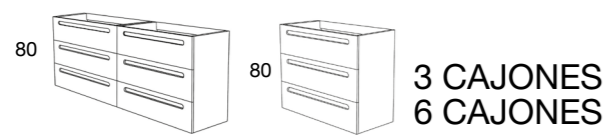

El mueble de 6 cajones de 120 es compatible con:

- Lavabo Aire, Plus y Solido de doble seno.
- Seno desplazado, solamente lavabo Aire Modular.
- Todas la encimeras para lavabo sobre encimera, exceptuando seno centrado.

ANCHO	
60	
70	
80	
100	
120	
120	6 Cajones
140	6 Cajones

Servicio Exprés 3 días en la mayoría de nuestros productos.
*Ver esquema de servicios de envío en página 103.

FONDO REDUCIDO 39CM



ANCHO	
60	
70	
80	
100	



ANCHO	
60	
70	
80	
100	

AUXILIARES

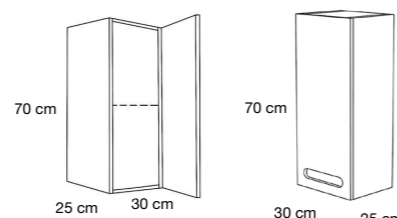

MÓDULO ALTO 1P

Indicar apertura izquierda o derecha.

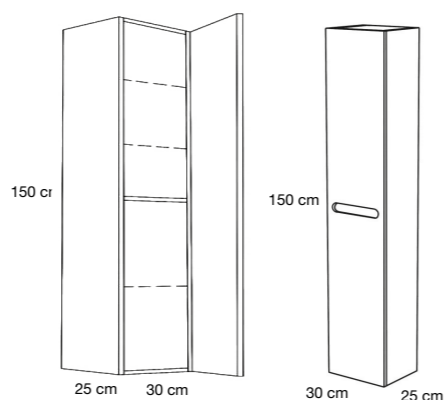

COLUMNA 1P

NOTA AUXILIARES
Las columnas son reversibles. Si no se indica, enviamos a derechas. Módulo Alto con estante de cristal. Columna 3 estantes de cristal y uno fijo central del material de la columna. Estantes de cristal con soporte antivuelco.

ACABADOS LACADOS NEW

SERVICIO EXPRÉS. Salida fábrica en 3 días

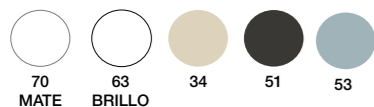

SERVICIO RÁPIDO. Salida fábrica en 8 días

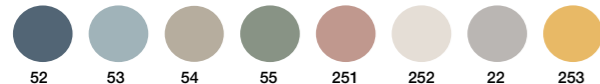

ACABADOS K-LACADOS

SERVICIO RÁPIDO. Salida fábrica en 8 días



• Todos los lacados y k-lacados son acabado mate, excepto el 63 que es brillo.

ENCIMERAS

Encimeras para lavabos sobre encimera

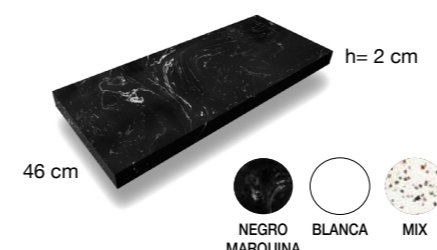

ENCIMERA DE PIEDRA COMPACTA • Envío Estándar 15 días

ANCHO	1 SENO	2 SENOS
61		
71		
81		
101		
121		



ENCIMERA PET • Envío Exprés 3 días

ANCHO	1 SENO	2 SENOS
61		
71		
81		
101		
121		

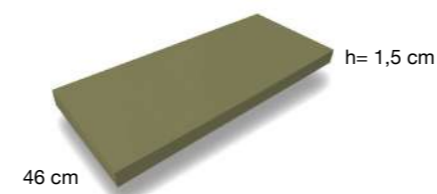

ENCIMERA KOLORES • Envío Estándar 15 días

ANCHO	1 SENO	2 SENOS
61		
71		
81		
101		
121		
141		

Material Microtec. Composición: Material polímero de alta presión, mezcla de minerales de alta calidad. Recubrimiento sintético de color de alto rendimiento.

ENCIMERAS Y LAVABOS "KOLORES"



• **NOTA ENCIMERAS:** Imprescindible indicar si la encimera lleva o no calado para grifo y lavabo, y posición. Encimeras Kolores, Laminadas y Lacadas, opción fondo reducido, mismo precio fondo normal. Indicar en el pedido.

• Adaptación taladros para Lavabos Cliente > 29 € PVR.



CAJONES ALTA GAMA
Extracción total, soft close y triple regulación



COMPLEMENTOS



ESPEJOS

Todas las opciones de espejos en pág 94. Posibilidad de espejos a medida, ver catálogo general.

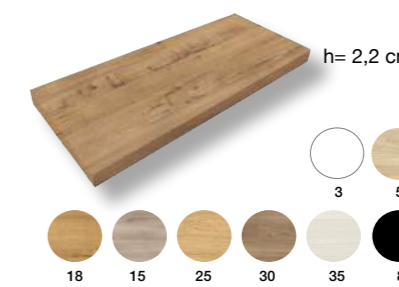

ENCIMERA LAMINADA • Envío Exprés 3 días

ANCHO	1 SENO	2 SENOS
61		
71		
81		
101		
121		
141		



ENCIMERA LACADA • Envío Rápido 8 días

ANCHO	1 SENO	2 SENOS
61		
71		
81		
101		
121		
141		

• Encimera lacada: en todos los colores lacados y k-lacados.

ACABADOS LACADOS NEW

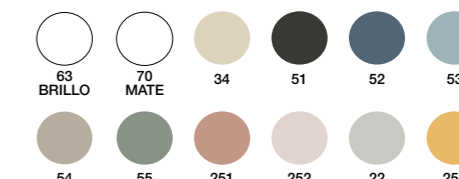

ACABADOS K-LACADOS



• Todos los lacados y k-lacados son acabado mate, excepto el 63 que es brillo.

ESPEJOS, COMPLEMENTOS Y PLAZOS DE ENVÍO > PÁG 100-103.

Servicio Exprés 3 días en la mayoría de nuestros productos.
*Ver esquema de servicios de envío en página 103.



* Pedidos que contengan sólo lavabos, tienen un incremento de 30 euros en concepto de transporte y embalaje especial. Para cubrir portes, deben de ir acompañados de un mueble.

LAVABOS Envío Exprés 3 días



Lavabo AIRE Porcelana

MEDIDA	
61	
71	
81	
101	1 Seno
101	2 Senos
121	1 Seno
121	2 Senos
141	2 Senos

398

• El Lavabo Aire de 100 de 2 senos, lleva salva sifones sin organizadores, el diseño no lo permite.



Lavabo AIRE Seno Desplazado

MEDIDA	
81	
101	
**121	
121	Aire Modular

**Para mueble de 120 cm con 2 y 3 cajones.

• Opción seno a izquierda y a derecha (Indicar en el pedido).

• Aire Modular para mueble de 120 cm con 4 y 6 cajones.



Lavabo SOLIDO (Cobertura Solid Surface)

MEDIDA	
70,5	
80,5	
100,5	
120,5	1 Seno

Lavabo SOLIDO Seno Desplazado (Cobertura Solid Surface)

MEDIDA	
121	

• Opción seno a izquierda y a derecha (Indicar en el pedido).



Lavabo PLUS Porcelana

MEDIDA	
61	
71	
81	
101	
121	1 Seno
121	2 Senos



Lavabo PLUS Fondo Reducido

MEDIDA	
61	
71	
81	
101	

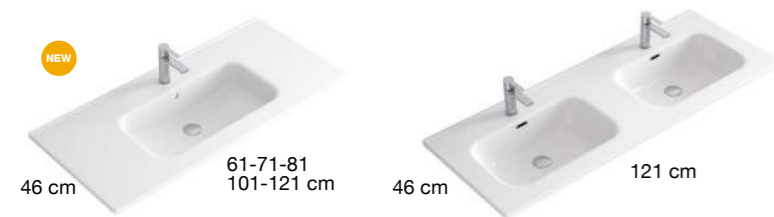

Lavabo AIRE Porcelana Blanco Mate

MEDIDA	
61	
71	
81	
101	1 Seno
121	1 Seno
121	2 Senos

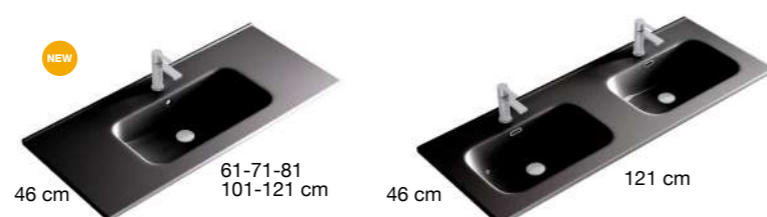

Lavabo AIRE Porcelana Negro Mate

MEDIDA	
61	
71	
81	
101	1 Seno
121	1 Seno
121	2 Senos

LAVABOS SOBRE ENCIMERA PORCELANA Envío Exprés 3 días



Lavabo BOL (Porcelana Fino)

MEDIDA	
40 Ø x 15	

• Posición de grifo izquierda o derecha.

Lavabo CIRCULAR (Porcelana Fino)

MEDIDA	
35 Ø x 12	

• Posición de grifo centrado, izquierda o derecha.
• Con encimera fondo reducido, solo izquierda o derecha.

Lavabo CIRCULAR Grifo (Porcelana Fino)

MEDIDA	
40,5 Ø x 12	

Lavabo OVALADO (Porcelana Fino)

MEDIDA	
46 x 33 x 13	

• Posición de grifo centrado, izquierda o derecha.
• Con encimera fondo reducido, solo izquierda o derecha.

Lavabo OVALADO Grifo (Porcelana Fino)

MEDIDA	
50 x 38 x 12	

Lavabo RIGA (Porcelana Fino)

MEDIDA	
36 Ø x 12	

• Posición de grifo centrado, izquierda o derecha.
• Con encimera fondo reducido, solo izquierda o derecha.

LAVABOS KOLORES & KOLORES BICOLOR Posición grifo centrado, izquierda o derecha. Envío Estándar 15 días

Acabado: Porcelana color mate.



Lavabo CIRCULO

MEDIDA	
37 Ø x 12	

Lavabo OVALADO

MEDIDA	
46 x 33 x 13	

Lavabo KUADRADO

MEDIDA	
36 x 36 x 12	

Lavabo CIRCULO Bicolor

MEDIDA	
37 Ø x 12	

Lavabo OVALADO Bicolor

MEDIDA	
46 x 33 x 13	

Lavabo KUADRADO Bicolor

MEDIDA	
36 x 36 x 12	

ENCIMERAS Y LAVABOS "KOLORES"



PATAS DECORATIVAS

BANCADA STILETTO H25CM Envío Exprés 3 días

Para mueble 2 cajones de altura 60 cm cuando lleva lavabo integral

DESCRIPCIÓN	
Para módulo 80	
Para módulo 100	
Para módulo 120	

BANCADA STILETTO H15CM Envío Exprés 3 días

Para mueble 2 cajones de altura 60 cm cuando lleva lavabo sobre encimera

DESCRIPCIÓN	
Para módulo 80	
Para módulo 100	
Para módulo 120	

JUEGO PATAS LUNGO Envío Exprés 3 días

Para muebles de fondo normal 46 cm y fondo reducido 39 cm

ALTURA	ESTÁNDAR	LACADOS/DORADO	
h 10			• Colores estándar en negro y blanco. • Ver acabados lacados y k-lacados en pág 104.
h 15			
h 26			

10 cm. Mueble 3 cajones con lavabo integral.
15 cm. Mueble 2 cajones con lavabo sobre encimera.
26 cm. Mueble 2 cajones con lavabo integral.

JUEGO 4 PATAS ESSENTIALS Envío Exprés 3 días

ALTURA	
h 10	
h 15	

Los juegos de 4 patas tienen opción de cromo y negro.

JUEGO 4 PATAS CUBO Envío Exprés 3 días

ALTURA	
h 10	
h 15	

Natalia Collection

ESSENTIALS COLLECTIONS

Diseño ergonómico.
Apertura integrada en el frente.



ACABADOS LACADOS NEW



ACABADOS SERVICIO EXPRÉS

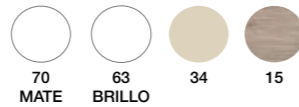

ENCIMERAS Y LAVABOS "KOLORES"



TODAS LAS CONFIGURACIONES,
ACABADOS Y PRECIOS
> PÁGINA 96/99

NATALIA
120 cm | 4 Cajones | Color 252
Mueble + Encimera K-Café +
Lavabo Cuadrado K-Café

CAJONES ALTA GAMA
Extracción total, soft close y triple regulación

COMPONENTES

Espejos Luna Lisa Circular
Aplique Redondo (Unidad)

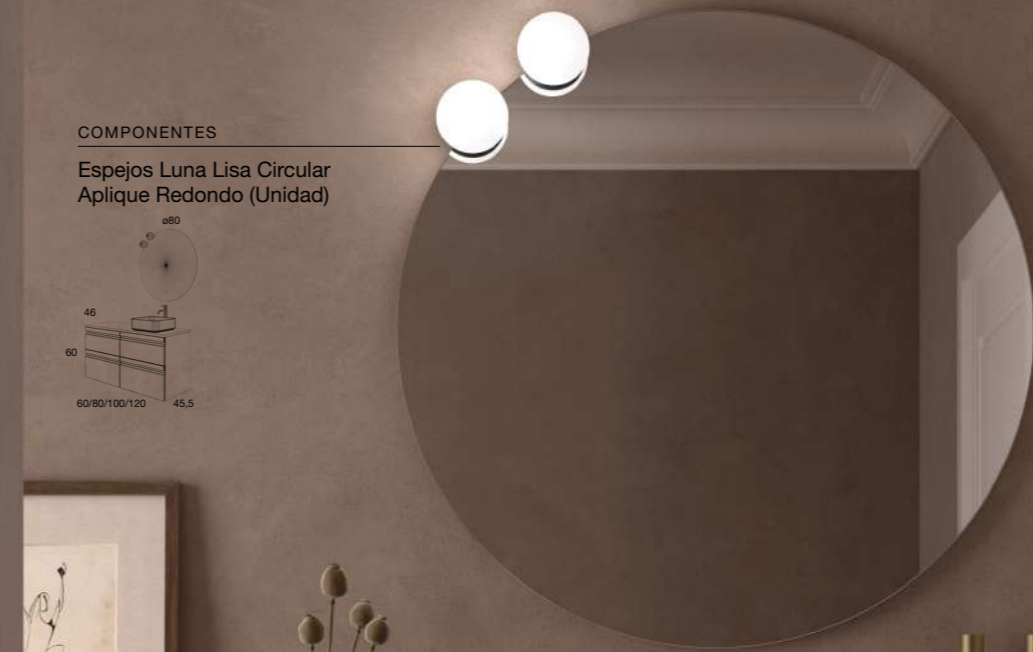

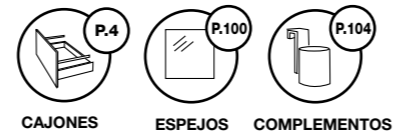

FONDO REDUCIDO 39 CM



NATALIA
80 cm | 3 Cajones | Color 34

**TODAS LAS CONFIGURACIONES,
ACABADOS Y PRECIOS
> PÁGINA 96/99**

COMPONENTES
Espejo Luna Lisa Sobre Tablero
Aplicador LED 80
Porta Secador

NATALIA
80 cm | 3 Cajones | Color 54

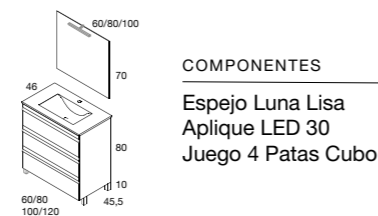

OPCIÓN PATAS NEGRAS.
Indicar en el pedido

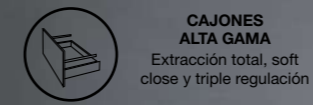

NATALIA
80 cm | 2 Cajones | Color 52

COMPONENTES
Camerino 2 Puertas
Costados Vistos
Color 52

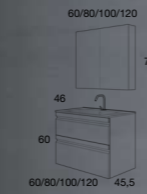

Un aplique junto a un espejo LED garantiza
la mejor luminosidad en tu baño.

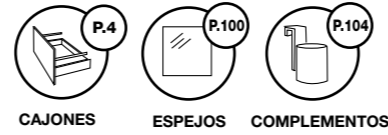

NATALIA
60 cm | 2 Cajones | Color 22

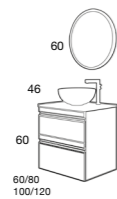

COMPONENTES
Espejo Luna Lisa
Circular



NATALIA
80 cm | 1 Cajón | Color 251

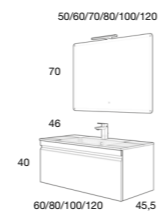

COMPONENTES
Espejo Esquinas Curvas LED
Aplique LED 30

TODAS LAS CONFIGURACIONES,
ACABADOS Y PRECIOS
> PÁGINA 96/99

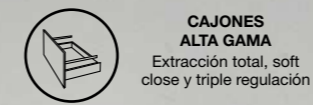

NATALIA
120 cm | 4 Cajones | Color 70
Mueble + Encimera Mix +
Lavabos Circular



COMPONENTES
Espejo Flow Enmarcado
Led (Unidad)

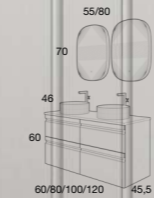

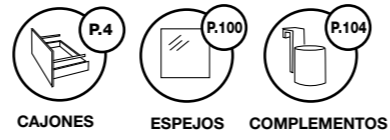

NATALIA
100 cm | 2 Cajones | Color 55



NATALIA
80 cm | 2 Cajones | Color 15
Mueble + Encimera K-Negro +
Lavabo Circulo K-Negro

COMPONENTES

Espejo Desigual Pico Derecha
Columna 1 Puerta (Unidad)
Bancada Stiletto

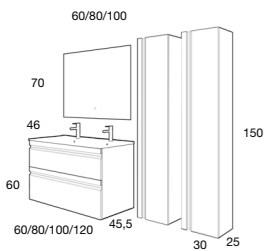
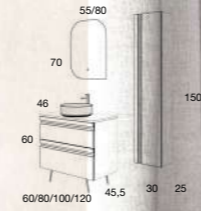

COMPONENTES

Espejo Luna Lisa
Columna 1 Puerta (Unidad)

INDICAR APERTURA DEL AUXILIAR
(izquierda o derecha)
Si no se indica, enviamos a derechas.

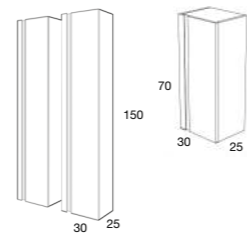

COMPONENTES

Alto 1 Puerta
Columna 1 Puerta (Unidad)

INDICAR APERTURA DEL AUXILIAR
(izquierda o derecha)
Si no se indica, enviamos a derechas.

TODAS LAS CONFIGURACIONES,
ACABADOS Y PRECIOS
> PÁGINA 96/99

Natalia Collection

ESSENTIALS

FONDO NORMAL 46CM

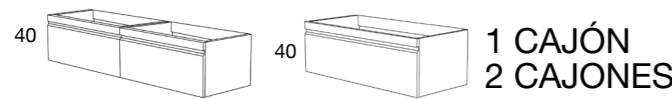

El mueble de 2 cajones de 120 es compatible con:

- Lavabo Aire, Plus y Solido de doble seno.
- Seno desplazado, solamente lavabo Aire Modular.
- Todas la encimeras para lavabo sobre encimera, exceptuando seno centrado.

ANCHO	
60	1 CAJÓN
80	2 CAJONES
100	
120	2 Cajones

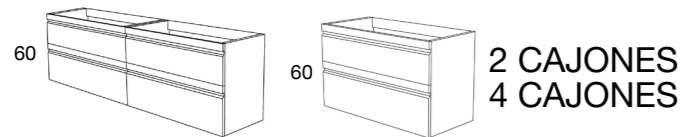

El mueble de 4 cajones de 120 es compatible con:

- Lavabo Aire, Plus y Solido de doble seno.
- Seno desplazado, solamente lavabo Aire Modular.
- Todas la encimeras para lavabo sobre encimera, exceptuando seno centrado.

ANCHO	
60	2 CAJONES
80	4 CAJONES
100	
120	4 Cajones

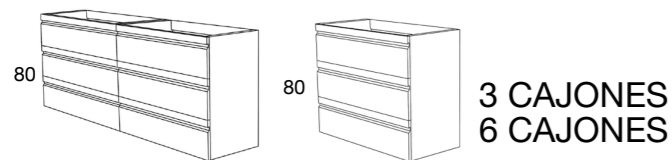

El mueble de 6 cajones de 120 es compatible con:

- Lavabo Aire, Plus y Solido de doble seno.
- Seno desplazado, solamente lavabo Aire Modular.
- Todas la encimeras para lavabo sobre encimera, exceptuando seno centrado.

ANCHO	
60	3 CAJONES
80	6 CAJONES
100	
120	6 Cajones

ACABADOS NATALIA

SERVICIO EXPRES. Salida fábrica en 3 días

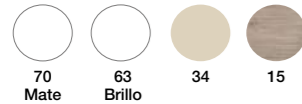

ACABADOS LACADOS

SERVICIO RÁPIDO. Salida fábrica en 8 días

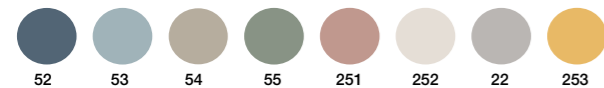

ACABADOS K-LACADOS

SERVICIO RÁPIDO. Salida fábrica en 8 días



Todos los lacados y k-lacados son acabado mate, excepto el 63 que es brillo.

Servicio Exprés 3 días en la mayoría de nuestros productos.
*Ver esquema de servicios de envío en página 103.

FONDO REDUCIDO 39CM



ANCHO	
60	1 CAJÓN
80	2 CAJONES
100	

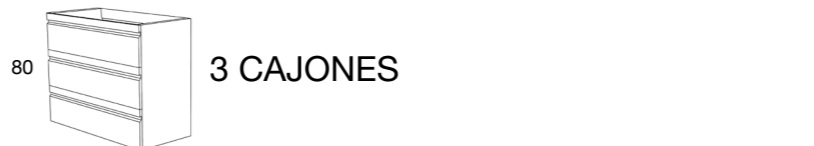

ANCHO	
60	3 CAJONES
80	
100	

AUXILIARES

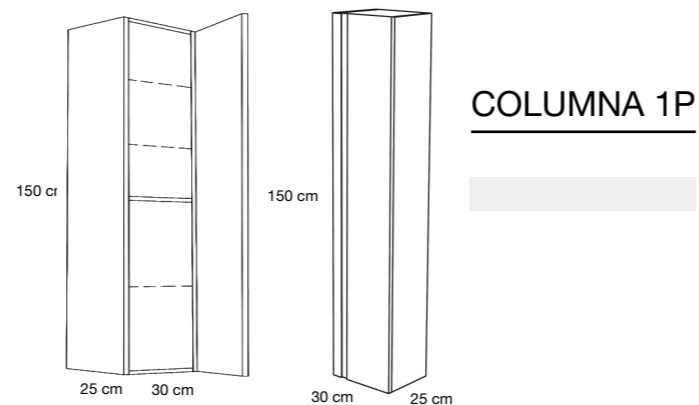
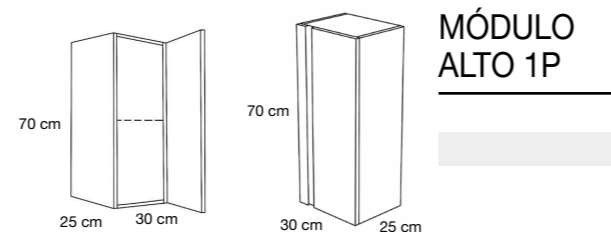

NOTA AUXILIARES
Son reversibles. Módulo Alto con estante de cristal. Columna 3 estantes de cristal y uno fijo central del material de la columna. Estantes de cristal con soporte antivuelco.

ENCIMERAS

Encimeras para lavabos sobre encimera

ENCIMERA DE PIEDRA COMPACTA ● Envío Estándar 15 días

h= 2 cm

46 cm

NEGRO MARQUINA BLANCA MIX

ANCHO	1 SENO	2 SENOS
61		
81		
101		
121		

ENCIMERA PET
● Envío Exprés 3 días

h= 2,2 cm

46 cm

BLANCO CALACATTA

ANCHO	1 SENO	2 SENOS
61		
81		
101		
121		

ENCIMERA KOLORES
● Envío Estándar 15 días

h= 1,5 cm

46 cm

ANCHO	1 SENO	2 SENOS
61		
81		
101		
121		

Material Microtec.
Composición: Material polímero de alta presión, mezcla de minerales de alta calidad.
Recubrimiento sintético de color de alto rendimiento.

ENCIMERAS Y LAVABOS "KOLORES"



NOTA ENCIMERAS:
Imprescindible indicar si la encimera lleva o no calado para grifo y lavabo, y posición. Encimeras Kolores, Laminadas y Lacadas, opción fondo reducido, mismo precio fondo normal. Indicar en el pedido.
● Adaptación taladros para Lavabos Cliente > 29 € PVR.

CAJONES ALTA GAMA
P.4
Extracción total, soft close y triple regulación

COMPLEMENTOS
P.104

ESPEJOS
P.100
Todas las opciones de espejos en pág 94. Posibilidad de espejos a medida, ver catálogo general

ENCIMERA LAMINADA
● Envío Exprés 3 días

h= 2,2 cm

46 cm

18 15 25 30 35 8

ANCHO	1 SENO	2 SENOS
61		
81		
101		
121		

ENCIMERA LACADA
● Envío Rápido 8 días

h= 2,2 cm

46 cm

ANCHO	1 SENO	2 SENOS
61		
81		
101		
121		

● Encimera lacada: en todos los colores lacados y k-lacados.

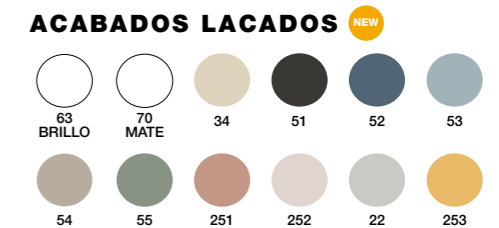

● Todos los lacados y k-lacados son acabado mate, excepto el 63 que es brillo.

Servicio Exprés 3 días en la mayoría de nuestros productos.
*Ver esquema de servicios de envío en página 103.



CAJONES ALTA GAMA
Extracción total, soft close y triple regulación



COMPLEMENTOS



ESPEJOS

* Pedidos que contengan sólo lavabos, tienen un incremento de 30 euros en concepto de transporte y embalaje especial. Para cubrir portes, deben de ir acompañados de un mueble.

LAVABOS Envío Exprés 3 días

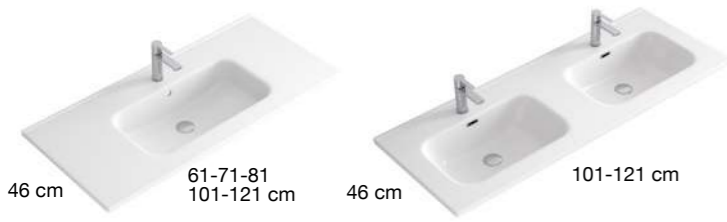

Lavabo AIRE Porcelana

MEDIDA	
61	
81	
101	1 Seno
101	2 Senos
121	2 Senos

- El Lavabo Aire de 100 de 2 senos, lleva salva sifones sin organizadores, el diseño no lo permite.



Lavabo AIRE Seno Desplazado

MEDIDA	
81	
101	
121	Aire Modular

- Opción seno a izquierda y a derecha (Indicar en el pedido).
- Aire Modular para mueble de 120 cm con 4 y 6 cajones.



Lavabo SOLIDO (Cobertura Solid Surface)

MEDIDA	
80,5	
100,5	
120,5	1 Seno

Lavabo SOLIDO Seno Desplazado (Cobertura Solid Surface)

MEDIDA	
121	

- Opción seno a izquierda y a derecha (Indicar en el pedido).

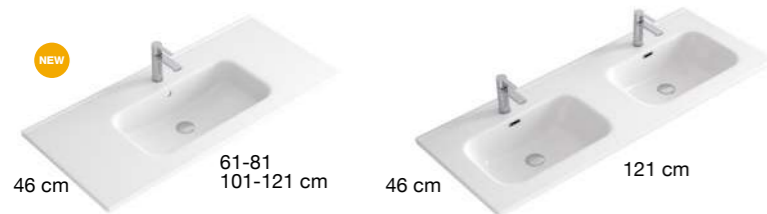

Lavabo AIRE Porcelana Blanco Mate

MEDIDA	
61	
81	
101	1 Seno
121	2 Senos

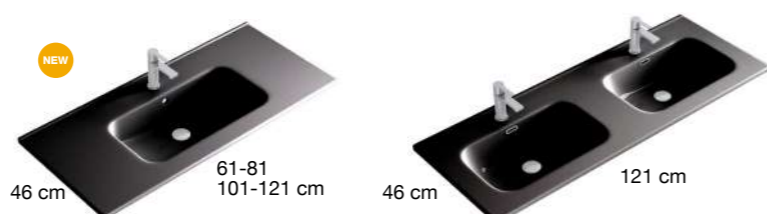

Lavabo AIRE Porcelana Negro Mate

MEDIDA	
61	
81	
101	1 Seno
121	2 Senos

LAVABOS SOBRE ENCIMERA PORCELANA Envío Exprés 3 días



Lavabo BOL (Porcelana Fino)

MEDIDA	
40 Ø	x 15

- Posición de grifo izquierda o derecha.



Lavabo CIRCULAR (Porcelana Fino)

MEDIDA	
35 Ø	x 12

- Posición de grifo centrado, izquierda o derecha.
- Con encimera fondo reducido, solo izquierda o derecha.



Lavabo CIRCULAR Grifo (Porcelana Fino)

MEDIDA	
40,5 Ø	x 12



Lavabo OVALADO (Porcelana Fino)

MEDIDA	
46 x 33	x 13

- Posición de grifo centrado, izquierda o derecha.
- Con encimera fondo reducido, solo izquierda o derecha.



Lavabo OVALADO Grifo (Porcelana Fino)

MEDIDA	
50 x 38	x 12



Lavabo RIGA (Porcelana Fino)

MEDIDA	
36 Ø	x 12

- Posición de grifo centrado, izquierda o derecha.
- Con encimera fondo reducido, solo izquierda o derecha.

LAVABOS KOLORES & KOLORES BICOLOR Posición grifo centrado, izquierda o derecha. Envío Estándar 15 días

Acabado: Porcelana color mate.

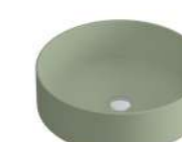

Lavabo CIRCULO

MEDIDA	
37 Ø	x 12



Lavabo OVALADO

MEDIDA	
46 x 33	x 13



Lavabo KUADRADO

MEDIDA	
36 x 36	x 12



Lavabo CIRCULO Bicolor

MEDIDA	
37 Ø	x 12



Lavabo OVALADO Bicolor

MEDIDA	
46 x 33	x 13



Lavabo KUADRADO Bicolor

MEDIDA	
36 x 36	x 12

ENCIMERAS Y LAVABOS "KOLORS"



ESPEJOS, COMPLEMENTOS Y PLAZOS DE ENVÍO > PÁG 100-103

PATAS DECORATIVAS

BANCADA STILETTO H25CM Envío Exprés 3 días

Para mueble 2 cajones de altura 60 cm cuando lleva lavabo integral

38 cm	80-100-120 cm	25 cm	Indicar en el pedido acabado blanco o negro.
DESCRIPCIÓN			
Para módulo 80			
Para módulo 100			
Para módulo 120			

JUEGO PATAS LUNGO Envío Exprés 3 días

Para muebles de fondo normal 46 cm y fondo reducido 39 cm

	ALTURA	ESTÁNDAR	LACADOS/DORADO	<ul style="list-style-type: none"> Colores estándar en negro y blanco. Ver acabados lacados y k-lacados en pág 104.
		h 10		
		h 15		
		h 26		

10 cm. Mueble 3 cajones con lavabo integral.
15 cm. Mueble 2 cajones con lavabo sobre encimera.
26 cm. Mueble 2 cajones con lavabo integral.

BANCADA STILETTO H15CM Envío Exprés 3 días

Para mueble 2 cajones de altura 60 cm cuando lleva lavabo sobre encimera

38 cm	80-100-120 cm	15 cm	Indicar en el pedido acabado blanco o negro.
DESCRIPCIÓN			
Para módulo 80			
Para módulo 100			
Para módulo 120			

JUEGO 4 PATAS ESSENTIALS Envío Exprés 3 días

	ALTURA	PVR
	h 10	h 10
	h 15	h 15

Los juegos de 4 patas tienen opción de cromo y negro.

JUEGO 4 PATAS CUBO Envío Exprés 3 días

	ALTURA	PVR
	h 10	h 10
	h 15	h 15

Espejos

GAMA COMPLETA

* Los espejos que tienen un asterisco pueden llevar aplique (página 104).

Todos los espejos retroiluminados LED tienen sensor táctil incorporado de serie. Pedidos que contengan sólo espejos tienen un incremento de 30 euros en concepto de transporte y embalaje especial. Para cubrir portes, deben de ir acompañados de un mueble. Posibilidad de espejos a medida, ver catálogo general.

SERVICIO EXPRÉS ESPEJOS
Salida fábrica en 3 días

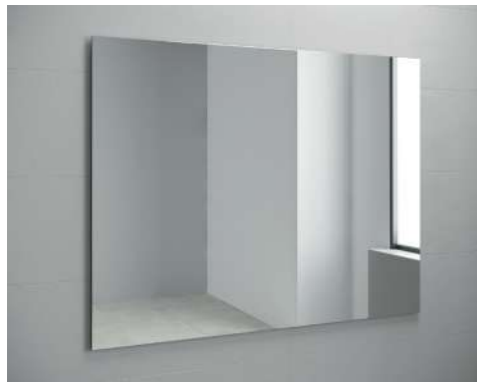

*ESPEJO LUNA LISA

MEDIDA	MEDIDA
45 x 60	100 x 70
60 x 70	120 x 70
70 x 70	80 x 80
80 x 70	100 x 80
90 x 70	



*ESPEJO LUNA LISA
ESQUINAS CURVAS

MEDIDA
60 x 70
70 x 70
80 x 70
100 x 70
120 x 70



*ESPEJO LUNA LISA
CIRCULAR

MEDIDA	NEW
50 Ø	
80 Ø	
100 Ø	

Complementalo con nuestro aplique Orbis.



ESPEJO ARENADO LED
ARRIBA-ABAJO (INCLUYE ANTI-VAHO)

MEDIDA	W	K	LM
50 x 70	12	6000	3473
60 x 70	12	6000	3543
80 x 70	13	6000	3657
100 x 70	16	6000	4715
120 x 70	18	6000	5313



ESPEJO SOBRE TABLERO CON
CORNISA LED 4000K

MEDIDA
60 x 70
70 x 70
80 x 70
90 x 70
100 x 70
120 x 70



*ESPEJO SOBRE TABLERO

MEDIDA
60 x 70
70 x 70
80 x 70
90 x 70
100 x 70
120 x 70



*ESPEJO LUNA LISA LED

MEDIDA	W	K	LM
60 x 70	12	6000	3543
80 x 70	13	6000	3657
90 x 70	15	6000	4416
100 x 70	16	6000	4715
120 x 70	18	6000	5313
80 x 80	15	6000	4416
100 x 80	17	6000	4968



*ESPEJO LUNA LISA LED
ESQUINAS CURVAS

MEDIDA	W	K	LM
45 x 70	11	6000	3243
60 x 70	12	6000	3543
70 x 70	13	6000	3818
80 x 70	13	6000	3657
100 x 70	16	6000	4715
120 x 70	18	6000	5313



*ESPEJO LUNA LISA LED
CIRCULAR

MEDIDA	W	K	LM
80 Ø	12	6000	3542



ESPEJO LOOP LED
CIRCULAR

MEDIDA	W	K	LM
70 Ø	9	6000	2576



ESPEJO LOOP LED
ARENADO

MEDIDA	W	K	LM
60 x 70	12	6000	3543
80 x 70	13	6000	3657
100 x 70	16	6000	4715
120 x 70	18	6000	5313



ESPEJO DESIGUAL LED

MEDIDA	W	K	LM
55 x 70	12	6000	3381
80 x 70	13	6000	3657

Espejo de 55:
Opción pico a la derecha o izquierda.
Indicar en el pedido.
Por defecto, enviamos pico a la derecha.

NEW ACABADOS LACADOS Para Espejo Circular Enmarcado y Flow Enmarcado.

SERVICIO RÁPIDO. Salida fábrica en 8 días

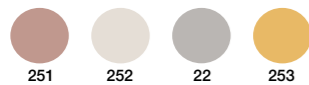

SERVICIO EXPRÉS. Salida fábrica en 3 días

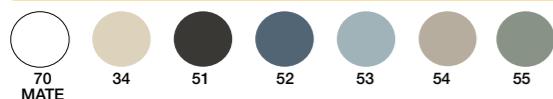

ACABADOS K-LACADOS Para Espejo Circular Enmarcado y Flow Enmarcado.

SERVICIO RÁPIDO. Salida fábrica en 8 días



ESPEJO CIRCULAR ENMARCADO LED

MEDIDA	W	K	LM
80 Ø	12	6000	3542
100 Ø	15	2700	4428

ACABADOS: Negro, blanco, plata, dorado y lacados mate, a juego con los muebles. Indicar color en el pedido.



ESPEJO FLOW ENMARCADO LED

MEDIDA	W	K	LM
55 x 70	12	6000	3381
80 x 70	13	6000	3657

ACABADOS: Negro, blanco, plata, dorado y lacados mate, a juego con los muebles. Indicar color en el pedido.



ESPEJO FLOW LED LUNA LISA

MEDIDA	W	K	LM
55 x 70	12	6000	3381
80 x 70	13	6000	3657



RESISTENCIA ANTI-VAHO

NOTA: No es compatible con los espejos Sobre Tablero.

CAMERINOS Y PLAZOS DE ENVÍO →



CAMERINOS CASCO E INTERIORES EN COLOR GRIS

MEDIDA
61 2P (30,5+30,5)
81 2P (40,5+40,5)
101 3P (30,5+40+30,5)
121 3P (40,5+40+40,5)

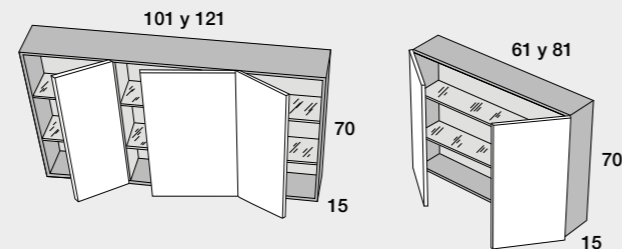

SERVICIO EXPRÉS Salida fábrica en 3 días

NEW ¡AHORA CON COSTADOS DE COLORES!



CAMERINOS COSTADOS VISTOS

MEDIDA
61 2P (30,5+30,5)
81 2P (40,5+40,5)
101 3P (30,5+40+30,5)
121 3P (40,5+40+40,5)

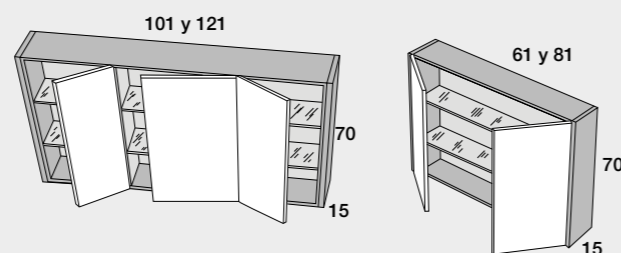

ACABADOS LAMINADOS

SERVICIO EXPRÉS. Salida fábrica en 3 días



ACABADOS LACADOS

SERVICIO RÁPIDO. Salida fábrica en 8 días

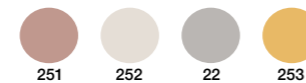

SERVICIO EXPRÉS. Salida fábrica en 3 días

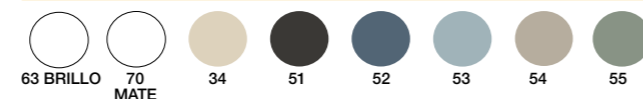

ACABADOS K-LACADOS

SERVICIO RÁPIDO. Salida fábrica en 8 días



En pedidos con productos con distintos servicios de envío, se aplicará el servicio con mayor plazo.

Colección Blanca	Servicio Exprés 3 días	Servicio Rápido 8 días	
Acabados Blanca	✓		
Colección Carmen	Servicio Exprés 3 días	Servicio Rápido 8 días	
Acabados Laminados	✓		
Acabados Lacados		✓	
Acabados K-Lacados		✓	
Colección Slim	Servicio Exprés 3 días	Servicio Rápido 8 días	
Acabados Laminados	✓		
Acabados Lacados		✓	
Acabados K-Lacados		✓	
Colección Elena	Servicio Exprés 3 días	Servicio Rápido 8 días	
Acabados Laminados	✓		
Acabados Lacados		✓	
Acabados K-Lacados		✓	
Colección Paris	Servicio Exprés 3 días	Servicio Rápido 8 días	
Acabados Lacados 70,63,34,51	✓		
Acabados Lacados		✓	
Acabados K-Lacados		✓	
Colección Natalia	Servicio Exprés 3 días	Servicio Rápido 8 días	
Acabados Lacados 70,63,34	✓		
Acabado 15	✓		
Acabados Lacados		✓	
Acabados K-Lacados		✓	
Especjes y Camerinos Gris	Servicio Exprés 3 días	Servicio Rápido 8 días	
Todos excepto Enmarcados Led (Circular y Flow)	✓		
Camerino Gris	✓		
Especjes Enmarcados Led (Circular y Flow)	Servicio Exprés 3 días	Servicio Rápido 8 días	
Negro, Dorado, Plata	✓		
Acabados Lacados 70,34,51,52,53,54,55	✓		
Acabados Lacados		✓	
Acabados K-Lacados		✓	
Camerino Costados Vistos	Servicio Exprés 3 días	Servicio Rápido 8 días	
Acabados Laminados	✓		
Acabados Lacados 70,34,51,52,53,54,55	✓		
Acabados Lacados		✓	
Acabados K-Lacados		✓	
Lavabos	Servicio Exprés 3 días	Servicio Rápido 8 días	Servicio Estándar 15 días
Porcelana	✓		
Kolores			✓
Encimeras	Servicio Exprés 3 días	Servicio Rápido 8 días	Servicio Estándar 15 días
Laminadas	✓		
PET	✓		
Lacadas		✓	
Piedra			✓
Kolores			✓
Complementos	Servicio Exprés 3 días	Servicio Rápido 8 días	Servicio Estándar 15 días
Juego Patas Lungo Estándar (Negro y Blanco)	✓		
Juego Patas Lungo Lacadas/Doradas		✓	
Válvulas Click-Clack Cromo/Blanco/Negro	✓		
Válvulas Click-Clack Kolores			✓
Resto de Complementos y Apliques	✓		

COMPLEMENTOS Envío Exprés 3 días



TOALLEROS	CM	ACABADO
29	Cromo	
29	Blanco Mate	
29	Negro Mate	
36	Cromo	
36	Blanco Mate	
36	Negro Mate	

PORTA SECADOR	ACABADO
Cromo	34

PORTA PLANCHA	ACABADO
Cromo	

PERCHA	ACABADO
Cromo	
Negro Mate	

PORTARROLLOS	ACABADO
Cromo	
Negro Mate	

NOTA: Toallero de 36 cm para módulos estándar y de 29 cm para módulos de fondo reducido o para quien desee un toallero más pequeño.



VÁLVULAS CLICK-CLACK

SIFÓN TOTI

VÁLVULAS CLICK-CLACK	ACABADO
Cromo	
Blanco Mate	
Negro Mate	
Kolores*	

49

*Servicio Estándar 15 días

PATAS DECORATIVAS

BANCADA STILETTO H25CM Envío Exprés 3 días

Para mueble 2 cajones de altura 60 cm cuando lleva lavabo integral

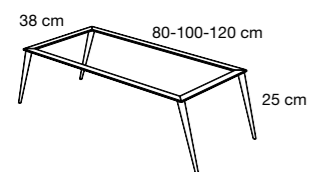

Indicar en el pedido acabado blanco o negro.

DESCRIPCIÓN

- Para módulo 80
- Para módulo 100
- Para módulo 120

BANCADA STILETTO H15CM Envío Exprés 3 días

Para mueble 2 cajones de altura 60 cm cuando lleva lavabo sobre encimera

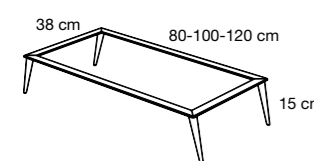

Indicar en el pedido acabado blanco o negro.

DESCRIPCIÓN

- Para módulo 80
- Para módulo 100
- Para módulo 120

ACABADOS LACADOS

Para patas LUNGO en su opción lacada.

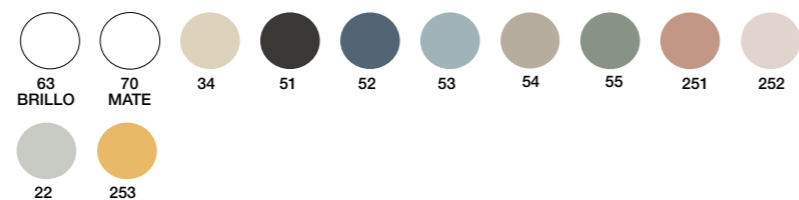

ACABADOS "KOLORES"

Para válvulas KOLORES y patas LUNGO en su opción lacada.



JUEGO PATAS LUNGO Envío Exprés 3 días

Para muebles de fondo normal 46 cm y fondo reducido 39 cm

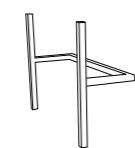

ALTURA	ESTÁNDAR	LACADOS/DORADO
h 10		
h 15		
h 26		

- Colores estándar en negro y blanco.
- Ver acabados lacados y k-lacados en pág 104.

- 10 cm. Mueble 3 cajones con lavabo integral.
- 15 cm. Mueble 2 cajones con lavabo sobre encimera.
- 26 cm. Mueble 2 cajones con lavabo integral.

JUEGO 4 PATAS ESSENTIALS Envío Exprés 3 días

Envío Exprés 3 días

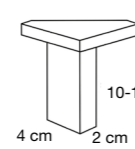

ALTURA
h 10
h 15

Los juegos de 4 patas tienen opción de cromo y negro.

JUEGO 4 PATAS CUBO Envío Exprés 3 días

Envío Exprés 3 días

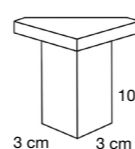

ALTURA
h 10
h 15

APLIQUES Envío Exprés 3 días



LED CROMO

ANCHO	W	K	LM
30	8	5700	580
45	10	5700	757
60	11	5700	955
80	15	5700	1270
100	15	5700	1270
120	18	5700	1532



LED NEGRO

ANCHO	W	K	LM
30	8	5700	580



REDONDO

ANCHO	W	K
12 Ø	5	4000



CUADRADO

ANCHO	W	K
7,5 x 7,5	4	4000



ORBIS CROMO

ANCHO	W	K
36,5	7,5	4000
57,7	12,5	4000
71,8	15,5	4000



ORBIS NEGRO

ANCHO	W	K
36,5	7,5	4000
57,7	12,5	4000
71,8	15,5	4000

Un buen aplique aporta la mejor luminosidad para tu baño.

CONDICIONES GENERALES

ROTURAS DERIVADAS DEL TRANSPORTE:

Tras la entrega de la mercancía, el comprador dispone de 24 HORAS para cualquier reclamación derivada del transporte, roturas o mal estado de la mercancía. Si la reclamación por tal motivo se lleva a cabo pasadas las 24h, LA EMPRESA NO SE HACE CARGO DE LOS GASTOS ORIGINADOS POR LA REPOSICION DEL PRODUCTO NI DEL TRANSPORTE. Es obligación del comprador revisar la mercancía en el plazo indicado y en el caso de que se observen daños atribuibles al transporte, deberá anotarlos en el albarán de entrega. La falta de anotaciones en este supone la conformidad del comprador con el estado de los productos recibidos, por lo que no se admitirán reclamaciones, si no se ha seguido el procedimiento descrito.

PORTES:

Todos los pedidos cuyo importe supere los 150 € se enviarán a portes pagados, en caso contrario el importe que se cargará por dicho concepto será de 14 €. Pedidos que contengan solo lavabos o solo espejos o ambos artículos juntos, sin muebles, tienen un incremento de 30 euros en concepto de transporte y embalaje especial.

PRECIOS:

Los precios que constan en el catálogo son "Precio Venta Recomendado" impuestos NO incluidos. Los precios pueden sufrir variaciones sin previo aviso, aunque se comunicarán al comprador o su agente de zona en el momento de la realización del pedido.

IMPAGOS/RECIBOS DEVUELTOS:

Los pagos que no sean atendidos en su vencimiento perderán, si lo tuvieran, el descuento que se tenga concedido, además de ser incrementados con los gastos de devolución. Es una norma general no servir ningún pedido si se encuentra pendiente de solución el cobro de algún efecto impagado.

COLORES:

Debido a la impresión, los colores representados en este catálogo pueden sufrir ligeras variaciones de tono, con respecto a los colores originales.

GARANTÍA:

AVILA DOS garantiza sus productos según lo dispuesto en la Directiva 1999/44/CE y RD Legislativo 1/2007 del 16 de noviembre, sobre garantías en la venta de bienes de consumo. Esta garantía no comprende los daños que se deriven del transporte, de una incorrecta instalación, de manipulaciones o reparaciones, así como de los daños que se deban al desgaste natural, malos tratos, uso y mantenimiento incorrecto, impropio, anormal o diferente al usual, golpes, caídas, siniestros o defectos no imputables a la fabricación. En caso de litigio, ambas partes se someten a los juzgados y Tribunales de Lucena (Córdoba), con renuncia expresa a su propia jurisdicción o fuero si lo tuvieran.

Los gastos que originen la reparación de piezas por defecto no imputable a fallos de fabricación o a nuestro propio servicio, correrán a cargo del cliente.

DEVOLUCIONES:

Una vez iniciado el proceso de fabricación de un pedido, no se aceptará anulación o modificación de este. Todas las ventas se entienden concertadas de mutuo acuerdo y no se admitirán devoluciones de muebles. Si previa consulta y aprobación por nuestra parte, se aceptará alguna devolución de mercancía, se tendrá que remitir a portes pagados y esta sufrirá una depreciación del 30% en su valor. No se efectuará ningún abono de la mercancía devuelta en malas condiciones.

IMPORTANTE:

La Empresa se reserva el derecho a modificar, anular o introducir cualquier artículo sin necesidad de comunicarlo expresamente ni de reponer por ello ningún material.



PRÓXIMAMENTE

Hasta aquí el magazine WHAT'S NEW 05, una muestra de mobiliario de baño moderno, funcional y accesible, pensada para quienes buscan elegancia sin complicaciones. Pero la innovación no se detiene aquí... Tras este tiempo de evolución, experiencia y trabajo en equipo, muy pronto presentaremos el SOLO BOOK: nuestro nuevo catálogo de mobiliario a medida. Un universo de posibilidades para quienes buscan personalización absoluta, detalles exclusivos y soluciones adaptadas a cada espacio. La espera casi ha terminado... ¿Estás listo para dar el siguiente paso?

Reinventar con personalidad

Novus Collection

TRENDY

Un nuevo equilibrio entre elegancia y funcionalidad. El rediseño de nuestra colección de baño reinterpreta la atemporalidad con una estética cuidada al detalle, donde la armonía cromática y el refinamiento en cada línea definen un espacio que trasciende las tendencias.

Próximamente, descubre una propuesta que eleva el baño a una nueva dimensión de sofisticación.

Advance System

TRENDY

La evolución de nuestro sistema de mobiliario abre un nuevo horizonte en el diseño personalizado.

Ahora, cada detalle se adapta a tu visión desde la elección del frente hasta el material, la paleta de colores y los sistemas de apertura. Un concepto flexible que transforma cada mueble en una pieza única, diseñado para integrarse a la perfección en cualquier espacio.



Avila: Dos

GOOD PEOPLE . NICE BATHROOMS

Ctra. de Puente Genil s/n
Apdo. Correos, 124
14900 Lucena (CÓRDOBA)
T 00 34 957 500 918
E info@avilados.com

www.avilados.com

ACCESO A DESCARGA
WHAT'S NEW 05



Unión Europea

FABRICADO EN
ESPAÑA



CONDICIONES GENERALES

- IVA no incluido.
- Condiciones generales y recargo de portes para pedidos que no superen un importe mínimo, muebles ver en pág 106.
- Grifería no incluida en los precios.
- Más opciones y medidas en el catálogo general.
- Este magazine anula el WHAT'S NEW 04.
- Todas las colecciones de este catálogo están debidamente registradas en la Oficina Española de Patentes y Marcas, dependiente del Ministerio de Industria. Bajo depósito notarial número de protocolo 297 de la Notaria D^a. María Estrella Mohedano García, de fecha 4 de febrero de 2025.

SELLO DISTRIBUIDOR

