

# Avila: Dos

GOOD PEOPLE . NICE BATHROOMS

M A G A Z I N E

## WHAT'S NEW 03

WHAT'S NEW 03

INTERVIEW

### Miriam Mímesis

«Avec Avila Dos  
nous avons des résultats  
très attrayants»

NOUVEAUTÉS

### Plan vasque et plans en couleurs

Pour toutes les  
collections  
d' Avila Dos

NOUVEAUTÉS

### CARMEN : poignées, finitions, miroirs...

Plus d'options  
qui multiplient les solutions  
possibles dans la salle de bains.

CARMEN

60 cm | 2 Tiroirs | Couleur 30

Prix Meuble + Plan K-Grenat + Vasque  
Oval K-Grenat

**898 €**

Option avec plan vasque Plus

**580 €**

F



**INTERVIEW**



**Miriam | Mímesis Interiorismo** **P.06**  
 Architecte-décoratrice d'intérieur et youtube

«Avec Avila Dos, nous obtenons des résultats de qualité, fonctionnels et très attrayants»

**EDITORIAL**

La pensée créative est l'ingrédient clé de la viabilité d'une entreprise en 2023. Il n'y a jamais eu autant de moyens et de préparation pour y parvenir et cependant, il n'a probablement jamais été aussi difficile de l'appliquer non plus. La précipitation. Le temps est l'un des facteurs les plus complexes à gérer et à ajuster à la pensée créative. Tout semble être pensé et à la portée de tous dans un marché qui lance des produits et des messages sans délai et sans laisser au consommateur le temps de les connaître et de les digérer.

Développer le produit et proposer de nouveaux produits est un MUST qu'en tant qu'entreprise dédiée au design et à la décoration d'intérieur, nous devons respecter sans aucun doute. Nous sommes tout aussi responsables de faire en sorte qu'il s'améliore et qu'il réponde de mieux en mieux aux besoins de nos recepeteurs.

Mais la créativité de la pensée doit s'étendre à bien d'autres domaines.

L'année dernière, à Avila Dos, nous avons consacré beaucoup d'efforts à la création d'outils technologiques qui facilitent le travail de nos distributeurs et des concepteurs. Nous réfléchissons à la façon de mieux organiser notre production afin que les délais de fabrication et de livraison soient de plus en plus courts et de meilleurs résultats pour nos clients. Nous cherchons à faire en sorte que les envois soient plus sûrs et que la marchandise n'arrive pas endommagée. Nous voulons que l'installation ne soit pas une entrave ; qu'elle soit aisée et qu'elle permette l'utilisation du produit le plus rapidement possible...

La pensée créative conduit à une autre approche des choses, toujours dans le sens de l'amélioration.

**ESSENTIALS**



**Carmen Collection 10**



**Slim Collection 18**



**Paris Collection 32**



**Marina Collection 48**



**Natalia Collection 42**



**Araceli Collection 54**

**TRENDY**



**Novus Collection 62**



**Loop Collection 60**



**Sue Lux Collection 64**

**STYLISH**

**COMPLEMENTS**



**Plan-vasques 30 et vasques**



**Sèche serviettes 66**



**Miroirs et Complements 68**

**NOUVEAUTÉS**



**NOUVEAUTÉ**  
**Plan-vasques et vasques en couleurs et Pet**

*KOLORES est la nouvelle collection de Plan-vasques et vasques en couleur.*



**NOUVEAUTÉ**  
**CARMEN : 2 Nouvelles finitions**

*2 nouvelles Mélanges stratifiées bois de tendance organique et naturelle*



**NOUVEAUTÉ**  
**2 Nouvelles poignées pour le CARMEN**

*Poignée RONDO en 3 finitions et la poignée GOLA en 2 finitions.*



**NOUVEAUTÉ**  
**Nouveaux modèles de miroirs**

*Miroirs d'inspiration organique. Collection FLOW et collection DESIGUAL*

# L'ASSURANCE QUALITÉ DES VALEURS QUI CAUTIONNENT NOTRE TRAVAIL



## Tiroirs haute gamme Hettich.

Latéraux en acier inoxydable  
Sortie totale  
Soft close  
Triple réglage  
Avec aménagement de série  
dans toutes les collections



## Plan-vasques et vasques

Une vaste gamme de plan-vasque et de vasques  
en différents matériaux : porcelaine et solidos.

- Plan vasque double vasque
- Plan vasque fond réduit
- Plan vasque avec vasque déplacée
- Plan en pierre et vasque à poser
- Plan et vasques Kolores
- Plan Pet



## Une vaste gamme de miroirs

- Miroirs organiques (Flow, Desigual)
- Miroirs sur panneau
- Miroirs avec éclairage
- Miroirs circulaires

## Service Express

Sortie d'usine en 3  
jours pour les collections  
Essentials : Carmen,  
Paris, Slim, Natalia,  
Marina, Araceli.

## Service Rapide

Sortie d'usine de 15  
à 20 jours pour les  
collections Trendy  
Loop, Novus y Sue lux.

## Sèche serviettes en stock

Gamme de radiateurs sèche  
serviettes en stock.  
Sortie d'usine immédiate.  
Prix compétitifs.

## Fond Réduit

Fond 39 cm pour les  
collections Carmen,  
Paris et Natalia.



**INTERVIEW**

# Miriam Mimesis Interiorismo

UN STYLE UNIQUE, LE TIEN

*«J'aime la diversité des styles proposés par Avila Dos et sa palette de couleurs audacieuses.»*

Miriam Gómez est un TOUT dans une clé positive. Architecte et décoratrice d'intérieur, des disciplines qu'elle aborde et diffuse avec beaucoup d'art. De manière circonstancielle, la vie l'a amenée à fusionner la décoration d'intérieur et la communication grâce à sa chaîne Youtube où elle raconte les tenants et les aboutissants d'une réforme à grand renfort d'idées et de conseils que ses followers accueillent avec enthousiasme. Vous aimeriez avoir une salle de bain digne d'un magazine ? Elle vous aide à y parvenir.

**LIRE L'INTERVIEW COMPLÈTE SUR [WWW.AVILADOS.COM](http://WWW.AVILADOS.COM)**

**Qui est Miriam ?**

Je suis une architecte technique et décoratrice d'intérieur, qui dirige Mimesis Interiorismo et qui a fait de la décoration et du design d'intérieur non seulement sa passion, mais aussi un pilier fondamental pour la diffusion de cet art.

**Comment définiriez-vous votre style ?**

Un style avant tout fonctionnel, dans lequel nous donnons la priorité à la création de maisons dans lesquelles nos clients se sentent eux-mêmes, avec des espaces lumineux et chaleureux, et toujours, toujours avec un

***J'ai toujours eu l'impression que les tenants et les aboutissants d'un projet de décoration d'intérieur étaient très secrets. Notre chaîne Youtube est conçue pour aider et inspirer.***

engagement clair dans l'utilisation de la couleur.

**Comment avez-vous commencé l'aventure Youtube ?**

J'ai toujours eu l'impression que les tenants et les aboutissants d'un projet de décoration d'intérieur étaient très secrets. Bien sûr, on montre les photos du résultat... mais à mon avis, si on n'explique pas tout ce qu'il y a derrière, comment le public ou un client potentiel pourrait-il l'apprécier ? Et c'est avec cette idée que la chaîne est née, avec l'idée de rapprocher la décoration, pour qu'en la comprenant, on puisse beaucoup mieux l'apprécier.

**Pensiez-vous que cela deviendrait un travail à part entière ?**

Non, pas vraiment. Lorsque nous avons commencé, nous ne savions pas à quel point la chaîne allait se développer. Et à ce jour, elle représente une part importante de notre activité.



**Qu'est-ce que vous aimez le plus sur votre chaîne ; les conseils, les travaux... quand on parle de décoration d'intérieur ?**

Aussi bien sur youtube que sur Instagram, ce que j'aime le plus c'est quand on montre le quotidien de nos projets et travaux, quand j'explique le pourquoi des choses, pourquoi on a choisi tel matériau et pas tel autre... et j'aime également lorsqu'on leur donne aussi des astuces et des conseils pour que nos followers puissent aussi les utiliser.



***Pour nous, tous les projets réalisés avec les meubles AVILA DOS sont un exemple de la façon de combiner un design de qualité, confortable et très fonctionnel, avec des résultats esthétiques et attrayants et surtout très personnel, car ils rendent chaque salle de bains unique et différente.***

**SUR AVILA DOS**

**Quelles valeurs Trouvez-vous dans la marque AVILA DOS ?**

L'engagement, la qualité, la personnalisation et le souci du détail.

**Et dans votre produit ?**

Ce sont des meubles au design très élaboré, qui s'adaptent à tous les projets et à tous les styles, grâce aux nombreuses possibilités de personnalisation, mais aussi grâce à l'audace de la couleur, que j'adore...

**Quelle est votre collection préférée ?**

Je les aime toutes, car comme il s'agit de collections très différentes, j'ai une solution pour chaque projet. Mais pour son originalité, je privilégie la collection SUE LUX, pour le design de ses façades que j'adore.

**Pouvez-vous nous parler d'un de vos projets avec Avila Dos ?**

Un projet que nous aimons beaucoup est celui dans lequel nous avons utilisé un meuble de la collection SUE LUX, d'un beau ton vert pomme, qui s'harmonise parfaitement avec la palette de couleurs choisie, en particulier avec la base du papier peint. Nous voulions une salle de bains différente et, comme toujours, avec une touche unique et très personnelle.

**S'il existait un projet sans limites créatives ou budgétaires, comment aimeriez-vous mettre en œuvre AVILA DOS ?**

Ouf, des milliers d'idées me viennent à l'esprit, mais je pense qu'il serait très amusant de travailler à la conception d'un petit hôtel, où chaque chambre, et donc chaque salle de bains, serait différente et où nous pourrions nous inspirer uniquement de l'utilisation et du thème de la couleur. Nous sommes des passionnés de la couleur et de sa psychologie.

**SUR LES RÉFORMES DE LA SALLE DE BAINS**

**Quels sont les facteurs essentiels à prendre en compte dans un projet de rénovation de salle de bains ?**

Incontestablement, dans une salle de bain c'est la fonctionnalité, il ne sert à rien qu'elle soit belle, si elle est inconfortable à utiliser et si elle est mal conçue. La salle de bain doit être un espace lumineux et propre qui nous remplit de positivité.

**Quelles sont les tendances décoratives dans l'univers de la salle de bains que vous souhaiteriez mettre en avant ?**

En ce moment, la tendance principale, malgré le fait qu'il y ait beaucoup de choix, est un engagement clair envers le naturel. Des finitions et des couleurs qui nous relient à la nature. Très lumineux, ils optent pour des ressources et des technologies qui les rendent de plus en plus durables.



# Comment configurer une solution de bain.

LES ÉTAPES À SUIVRE POUR DÉFINIR LE MEUBLE DE SALLE DE BAINS SOUHAITÉ ET SES ACCESSOIRES

## 01 Choisir le meuble

- **Distributions**  
2 TIROIRS  
3 TIROIRS  
2 TIROIRS+ 1 PORTE  
4 TIROIS  
Chaque collection offre différentes options de distribution
- **Dimensions**  
LARGEUR X FOND NORMAL ( 46cm )  
ou FOND REDUIT ( 39 cm)
- **Design de façades**  
DEFINIR LA COLLECTION OU LE DESIGN DE CHAQUE COLLECTION :  
Exemple : CARMEN > poignée inclinée
- **Couleur**  
CHOISIR LA COULEUR  
Il y a des collections avec l'option de personnaliser la couleur.  
VOIR le catalogue général

Exemple CARMEN



60 cm  
2 tiroirs  
Fond 46 cm  
Poignée encastrée  
Blanc

## 02 Choisir le plan vasque ou le plan

VOIR PAGE 30

### ● Plan vasques

Plan vasque Plus (fond 39/46 cm)  
Option vasque déplacée  
Plan vasque Solido (46 cm)  
Option vasque déplacée  
Plan vasque AIRE (fond 46 cm)



### ● Plan pour vasque à poser :

Plan en pierre (fond 46 cm)  
Plan en resine KOLORES (fond 46 cm)  
Plan en Pet (fond 46 cm)

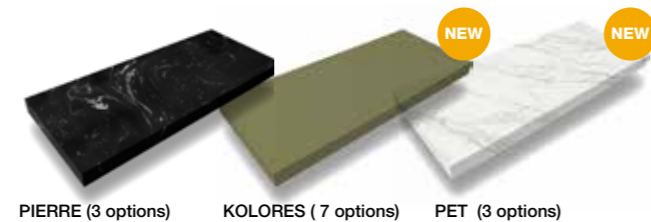

### ● Vasque à poser

Vasque BOL (porcelaine fine)  
Vasque OVAL (porcelaine fine)  
Vasque CIRCULAIRE KOLORES (porcelaine fine)  
Vasque OVAL KOLORES (porcelaine fine)



## 03 Choisir le miroir

VOIR PAGE 68

Miroirs lisses,  
Rectangulaire, Circulaire,  
Coins Arrondis, avec  
éclairage, sur panneau,  
avec bandeau...



### Miroirs Loop

Rectangle  
Carré  
Rond



### Autres miroirs

Sablés  
Armoire de toilette



### Miroirs Organiques NEW

Collection Flow  
Collection Desigual

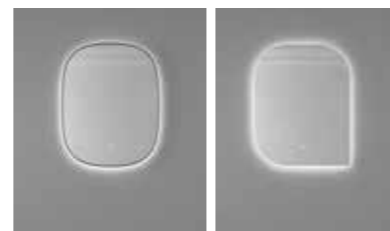

## 04 Choisir l'applique

Led Chrome  
Led Noir  
Ovled  
Rond



LED NOIR  
Largeur 30 cm

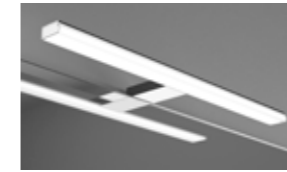

LED CHROME  
Largeurs 30/45/60/80/100/120 cm



OVLED  
Largeur 50 / 80 cm



ROND  
Diamètre 12 cm



RÉSISTANCE ANTI-BUÉE  
optionnel

## 05 Choisir les complements

VOIR PAGE 70



PORTÉ LISSEUR  
Chromé



PORTÉ SÈCHE-CHEVEUX  
Chromé



PORTÉ-SERVIETTES CHROMÉ  
36 / 29 CM



PORTÉ-SERVIETTES NOIR MAT  
36 / 29 CM



BONDE CLICK CLACK  
CHROMÉ / BLANC / NOIR



PORTÉ SERVIETTE MURAL ET  
PORTÉ PAPIER  
CHROMÉ / NOIR MAT

## 06 Choisir les auxiliares



Colonnes  
1 ou 2 portes suivant le modèle  
Demi-colonnes  
1 Porte



## 07 Choisir le sèche serviettes

VOIR PAGE 66



Électricité et Eau

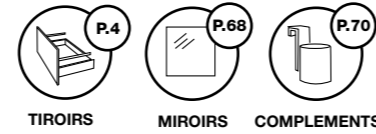

**CARMEN**  
120 cm | 2 Tiroirs | Couleur 30  
Prix meuble + Plan K-Vert  
+ Vasque Oval K-Vert (2 unités)

**1.527 €**

Option avec Plan vasque Plus double vasque

**993 €**



COMPLEMENTS PRIX  
Miroir Flow Pourtour doré Led (unité) **369 €**



TIROIRS HAUTE  
GAMME HETTICH  
Sortie totale, soft  
close et triple réglage



**NEW** Plans et vasques en "Kolores"

Nous élargissons notre gamme de vasques et plans avec 7 nouvelles couleurs qui peuvent être combinées avec toutes nos collections.

**FINITIONS MEUBLES**

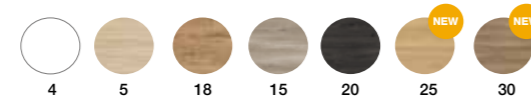

**PLANS ET VASQUES "KOLORES"**



**PLANS PIERRE**

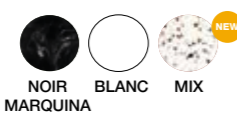

**PLANS PET**



TOUTES LES CONFIGURATIONS ET PRIX VOIR PAGES 28-31

SERVICE EXPRESS  
Sortie d'usine en 3 jours

PLANS ET VASQUES KOLORES  
Sortie d'usine de 15 à 20 jours

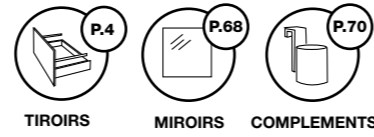

TIROIRS HAUTE  
GAMME HETTICH  
Sortie totale, soft  
close et triple réglage

**NEW**

**Nouvelle distribution 4 tiroirs.**

Nous élargissons notre gamme de distribution de la collection Camen avec l'option de 4 tiroirs suspendu en 20 cm pour double vasque et pour vasque déplacée.

**CARMEN**

120 cm | 4 Tiroirs | Couleur 25

Prix meuble + Plan K- café  
+ Vasque Circulaire K-café (2 unités)

**1.806 €**

Option avec Plan vasque Plus double vasque

**1.272 €**



Finition 4 + Plan Kolores Café + Poignée inclinée



Finition 25 + Plan Kolores Café + Poignée Rondo Noir



Finition 20 + Plan Kolores Café + Poignée Encastree

**FINITIONS MEUBLES**

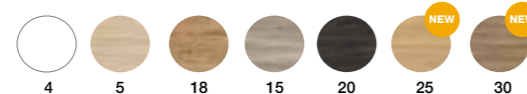

**PLANS ET VASQUES "KOLORES"**



**PLANS PIERRE**

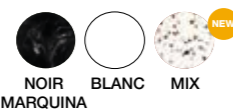

**PLANS PET**

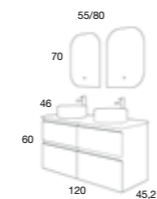

**COMPLEMENTS** PRIX

Miroir Desigual Led  
angle droite **252 €**  
Miroir Desigual Led  
angle gauche **252 €**

Miroir 55  
Option angle à droite ou  
à gauche  
Indiquez lors de la  
commande  
Par défaut nous expédions  
avec l'angle à droite

TOUTES LES CONFIGURATIONS  
ET PRIX VOIR PAGES 28-31

SERVICE EXPRESS  
Sortie d'usine en 3 jours

PLANS ET VASQUES KOLORES  
Sortie d'usine de 15 à 20 jours

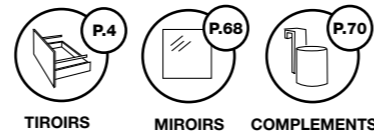

PLAN VASQUE AIRE AVEC DOUBLE VASQUE  
Au dimension de 100 et 120 cm

AUTRES OPTIONS DE PLAN - VASQUES



PLAN VASQUE PLUS AVEC DOUBLE VASQUE



PLAN VASQUE PLUS AVEC VASQUE CENTRÉE  
Autres options de plan-vasques  
(AIRE, SOLIDO, DÉPLACÉS ET FOND RÉDUIT) voir page 30

TOUTES LES DISTRIBUTIONS  
ET PRIX PAGES 28-31

OPTION FOND RÉDUIT 39 CM  
PAGES 28-29

SERVICE EXPRESS  
Sortie d'usine en 3 jours

\*INDIQUEZ L'OUVERTURE DE L'AUXILIAIRE  
(à gauche ou à droite)

FINITIONS

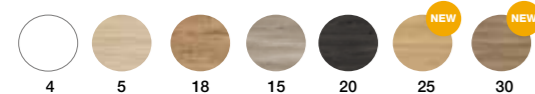

POIGNÉE INCLINÉE ALUMINIUM STRUCTURE CACHÉE  
(OPTIONNEL EN NOIR)



TIROIRS HAUTE  
GAMME HETTICH  
Sortie totale, soft  
close et triple réglage



CARMEN  
100 cm | 2 Tiroirs | Couleur 15  
Prix meuble + Plan vasque Plus  
**755 €**

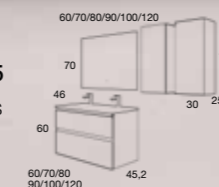

COMPLEMENTS  
Miroir Lisse Led  
Demi colonne 1 porte  
(unité)  
PRIX  
**283 €**





POIGNÉE INCLINÉE ALUMINIUM STRUCTURE CACHÉE  
(OPTIONNEL EN NOIR)

**CARMEN**  
120 cm | 2 Tiroirs et porte  
Couleur 18  
Prix meuble +  
Plan vasque Plus  
**1.054 €**



**FINITIONS**



**PLANS ET VASQUES "KOLORES"** NEW



**PLANS PIERRE**



**PLANS PET** NEW

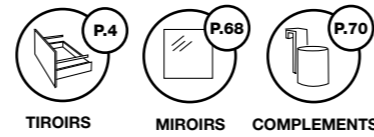

**POIGNÉE RONDO**



• Avec indication lors de la commande, la poignée RONDO peut être en Finition noir, chromé et doré sans plusvalue

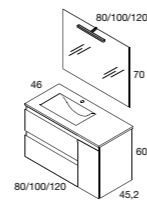

COMPLEMENTS	PRIX
Miroir lisse	117 €
Applique Ovled 50	104 €
Porte-serviettes noir 29	74 €

**TOUTES LES DISTRIBUTIONS  
ET PRIX PAGES 28-31**

**SERVICE EXPRESS**  
Sortie d'usine en 3 jours

**PLANS ET VASQUES KOLORES**  
Sortie d'usine de 15 à 20 jours



**TIROIRS HAUTE  
GAMME HETTICH**  
Sortie totale, soft  
close et triple réglage

**CARMEN**  
80 cm | 2 Tiroirs | Couleur 18  
Prix meuble + Plan K-Noir  
+ Vasque Circulaire K-Noir

**1.011 €**

Option avec Plan Vasque Plus

**651 €**



COMPLEMENTS	PRIX
Miroir lisse Circulaire	96 €
Applique Rond (unité)	61 €
Colonne 1 Porte	302 €

# Slim Collection

ESSENTIALS



### MINI MEUBLE

Meuble idéal pour les petits espaces, avec une grande vasque, très pratique et avec trop plein.

### SLIM

45 cm | Porte | Couleur 5  
Prix meuble + Plan vasque Slim

**295 €**



### FINITION CARMEN

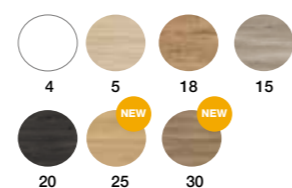

### POIGNÉE RONDO



- Avec indication lors de la commande, la poignée RONDO peut être en Finition noir, chromé et doré sans plus-value

### TOUTES LES CONFIGURATIONS ET PRIX VOIR PAGES 28-31

**SERVICE EXPRESS**  
Sortie d'usine en 3 jours

### FINITION SLIM



COMPLEMENTS	PRIX
Miroir lisse	57 €
Applique LED 30	71 €
Meuble + plan vasque	295 €

### PRIX COMPRENANT LE TRANSPORT



COULEUR 4



COULEUR 5



COULEUR 18



Avec indication lors de la commande, l'encoche peut être en finition noire et sans plus-value.

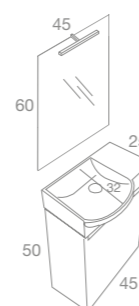

POIGNÉE RONDO NOIR STRUCTURE CACHÉE

# Carmen Collection

ESSENTIALS

### CARMEN

100 cm | 2 Tiroirs - 1 Porte | Couleur 4  
Prix meuble + Plan Pet Calacatta  
+ Vasque Oval

**947 €**

Option avec Plan vasque  
Plus vasque déplacée

**850 €**



**TIROIRS HAUTE GAMME HETTICH**  
Sortie totale, soft close et triple réglage

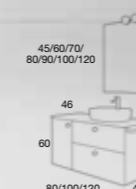

COMPLEMENTS	PRIX
Miroir lisse	57 €
Applique Rond (unité)	61 €
Porte serviette Chromé	82 €

POIGNÉE GOLA CHROMÉ

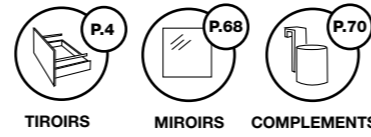

STRUCTURE CHANTS DU CAISSON VISIBLES POIGNÉE GOLA  
Chats du caisson visibles en 19 mm d'épaisseur

**CARMEN**  
80 cm | 3 Tiroirs | Couleur 4  
Prix meuble  
+ Plan vasque Plus

**827 €**



TOUTES LES CONFIGURATIONS  
ET PRIX VOIR PAGES 28-31

OPTION FOND RÉDUIT 39 CM  
PAGES 28-29

SERVICE EXPRESS  
Sortie d'usine en 3 jours

**FINITIONS MEUBLES**

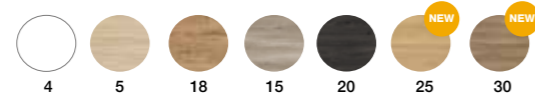

**PLANS ET VASQUES "KOLORES"**



**PLANS PIERRE**

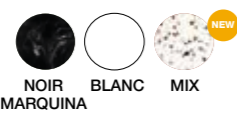

**PLANS PET**



60/70/80/90/100/120	COMPLEMENTS	PRIX
70	Miroir lisse	69 €
46	Applique Led 60	111 €
80	Sèche-serviettes Almería	506 €

55/80	COMPLEMENTS	PRIX
70	Miroir Desigual	285 €
46	Porte-serviettes Noir 29	74 €

POIGNÉE ANSE NOIR STRUCTURE CACHÉE



**TIROIRS HAUTE  
GAMME HETTICH**  
Sortie totale, soft  
close et triple réglage

**CARMEN**  
80 cm | 2 Tiroirs | Couleur 25  
Prix meuble + Plan vasque Plus

**651 €**



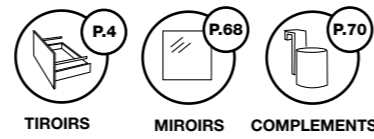

POIGNÉE ENCASTRÉE STRUCTURE CACHÉE

**CARMEN**  
80 cm | 2 Tiroirs | Couleur 15  
Prix meuble + Plan K-Gris  
+ Vasque Circulaire K-Gris

**1.011 €**

Option avec Plan vasque Plus

**651 €**

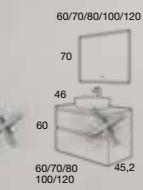

COMPLEMENTS    PRIX

Miroir avec coins arrondis LED    **269 €**

**FINITIONS MEUBLES**



**PLANS ET VASQUES "KOLORES"**



**PLANS PIERRE    PLANS PET**



**TOUTES LES CONFIGURATIONS  
ET PRIX VOIR PAGES 28-31**

**SERVICE EXPRESS**  
Sortie d'usine en 3 jours

**PLANS ET VASQUES KOLORES**  
Sortie d'usine de 15 à 20 jours

**A quoi servent les caissons visibles ?**

- Ils permettent l'ouverture des tiroirs lorsqu'il y a le cadre de porte.
- Dans les meubles suspendus muraux, ils évitent les frottements éventuels.
- Ils offrent une esthétique différente.

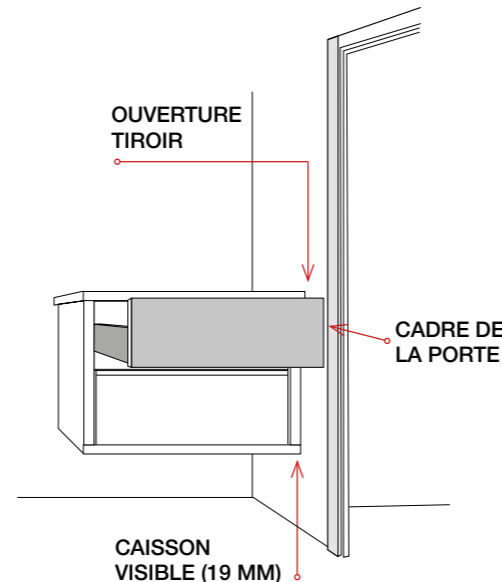

POIGNÉE INCLINÉE ALUMINIUM STRUCTURE CACHÉE  
(OPTIONNEL EN NOIR)



**TIROIRS HAUTE GAMME HETTICH**  
Sortie totale, soft close et triple réglage

**CARMEN**  
80 cm | 2 Tiroirs | Couleur 4  
Prix meuble + Plan vasque Plus

**651 €**



OPTION STRUCTURE CHANTS DU CAISSON VISIBLES POIGNÉE ENCASTRÉE



**CARMEN**  
80 cm | 2 Tiroirs | Couleur 15  
Prix meuble + Plan Vasque Plus

**714 €**

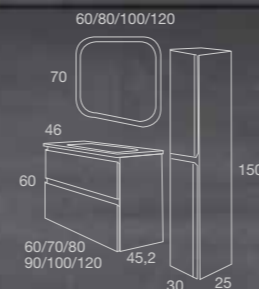

COMPLEMENTS    PRIX  
Miroir Loop LED    **367 €**  
Colonne 2 portes    **302 €**

**Carmen**  
Collection  
ESSENTIALS

**CARMEN**  
80 cm | 3 Tiroirs Pieds | Couleur 20  
Prix meuble + Plan vasque Plus

**841 €**

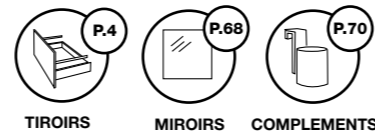

**FINITIONS MEUBLES**



**PLANS ET VASQUES "KOLORES"**



**PLANS PIERRE**



**PLANS PET**



**POIGNÉE RONDO**



• Avec indication lors de la commande, la poignée RONDO peut être en Finition noir, chromé et doré sans plusvalue.

**TOUTES LES CONFIGURATIONS ET PRIX VOIR PAGES 28-31**

**SERVICE EXPRESS**  
Sortie d'usine en 3 jours

**PLANS ET VASQUES KOLORES**  
Sortie d'usine de 15 à 20 jours



**CARMEN**  
100 cm | 2 Tiroirs | Couleur 30  
Prix meuble + Plan Pierre Mix + Vasque Oval K-Bleu

**1.132 €**

Option avec Plan vasque Plus

**755 €**

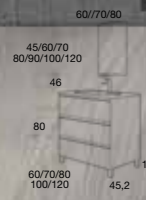

COMPLEMENTS	PRIX
Miroir lisse	61 €
Applique Ovled 50	104 €



COMPLEMENTS	PRIX
Miroir Flow avec Pourtour Argent Led	404 €
Demi colonne 1 porte	182 €

**DESIGN**

DESIGN DE FAÇADES AU MÊME PRIX



**POIGNÉE ANSE NOIR**  
sans plus-value structure cachée  
avec indication de la couleur lors de la commande

**POIGNÉE ANSE CHROMÉ**  
Structure cachée

**POIGNÉE ENCASTRÉE**  
Deux options de caisson :  
Chants du caisson visibles et  
structure cachée

**POIGNÉE INCLINÉE NOIR**  
Sans plus-value structure cachée  
avec indication de la couleur lors  
de la commande

**POIGNÉE INCLINÉE  
ALUMINIUM**  
Structure cachée

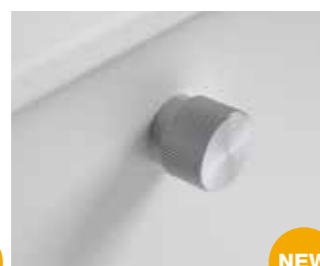

**POIGNÉE RONDO NOIR**  
Structure cachée  
Avec indication de la couleur lors  
de la commande

**POIGNÉE RONDO CHROMÉ MAT**  
Structure cachée  
Avec indication de la couleur  
lors de la commande

**POIGNÉE RONDO DORÉ**  
Structure cachée  
Avec indication de la couleur lors  
de la commande

**POIGNÉE GOLA NOIR**  
Chants du caisson visibles  
Sans plus-value avec indication de  
la couleur lors de la commande

**POIGNÉE GOLA CHROMÉ**  
Chants du caisson visibles



**POIGNÉE 21**  
Structure cachée

**FINITIONS**

FINITIONS AU MÊME PRIX. Mélaminés stratiés haute qualité.

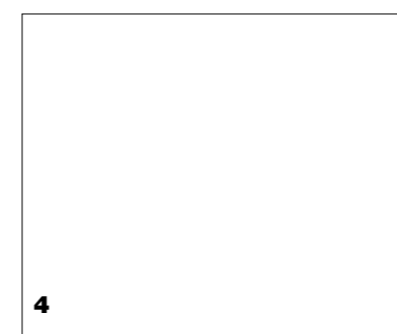

4



5



18



15

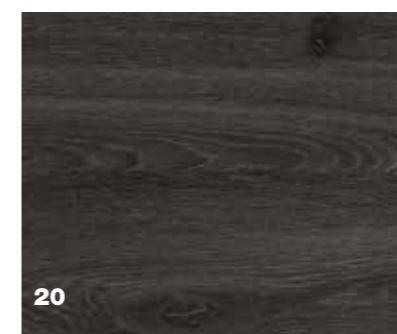

20



25



30

**DISTRIBUTIONS STRUCTURE CACHÉE ET CAISSON VISIBLE**



**2 TIROIRS**  
60, 70, 80, 90, 100 et 120 cm  
\*D'autres options de meubles sur  
mesure voir catalogue général



**2 TIROIRS - 1 PORTE  
(GAUCHE/DROITE)**  
80, 100 et 120 cm



**3 TIROIRS**  
60, 70, 80, 90, 100 et 120 cm



**3 TIROIRS PIEDS**  
60, 70, 80, 90, 100 et 120 cm



**4 TIROIRS  
120 CM**  
Compatible avec plan vasque Plus, Aire  
et Solido double vasque et 1 vasque  
déplacée Solido et tous les plans + vasque  
à poser sauf avec la position centrée.



**Le caisson  
visible assure  
l'ouverture des  
 tiroirs.**

Construction de meubles  
conçu pour faciliter  
l'ouverture des tiroirs  
lorsqu'ils se heurtent à  
l'encadrement de la porte  
ou à tout autre obstacle.

Uniquement disponible avec les Poignées :  
Encastrée et Gola



**Tiroirs haute  
gamme Hettich.**

- Latéraux en acier inoxydable
- Sortie totale
- Soft close
- Triple réglage.
- Avec aménagement de série dans toutes les collections.

## TECHNIQUE STRUCTURE CACHÉE

6 DESIGNS - POIGNEÉS (VOIR PAGE 26)

**SERVICE EXPRESS**  
Sortie d'usine en 3 jours

### FINITIONS MÉLAMINES STRATIFIÉES

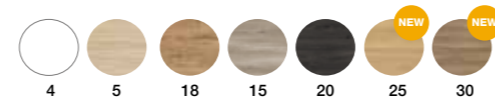

### FOND NORMAL 46CM

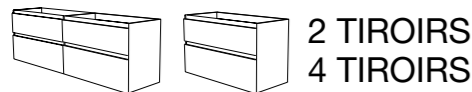

2 TIROIRS  
4 TIROIRS

LARGEUR	PRIX
60	426 €
70	463 €
80	463 €
90	507 €
100	507 €
120	2 Tiroirs 563 €
120	4 Tiroirs 842 €

Meuble 4 tiroirs compatible avec plan vasque Plus, Aire et Solido double vasque et 1 vasque déplacée Solido et tous les plans + vasque à poser sauf avec la position centrée.

### FOND RÉDUIT 39CM



2 TIROIRS  
FOND RÉDUIT

LARGEUR	PRIX
60	426 €
70	463 €
80	463 €
100	507 €



3 TIROIRS  
SUSPENDU

LARGEUR	PRIX
60	526 €
70	577 €
80	577 €
90	631 €
100	631 €
120	702 €

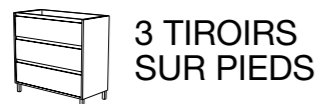

3 TIROIRS  
SUR PIEDS

LARGEUR	PRIX
60	541 €
70	589 €
80	589 €
90	644 €
100	644 €
120	717 €



2 TIROIRS  
+1 PORTE

Porte gauche Porte droite

LARGEUR	PRIX
80 (55+25)	516 €
100 (70+30)	552 €
120 (80+40)	586 €

● Remarque : Possibilité de vasque centrée et/ou déplacée à Droite (si la porte est à gauche) ou à Gauche (si la porte est à droite). Dans ce cas le cache siphon n'a pas d'aménagement pour des raisons techniques.



**SERVICE EXPRESS**  
Sortie d'usine en 3 jours

## TECHNIQUE STRUCTURE AVEC CHANTS CAISSON VISIBLES EN 19MM D'ÉPAISSEUR

2 DESIGNS - POIGNEÉS ENCASTRÉE ET GOLA (VOIR PAGE 26)

### FINITIONS MÉLAMINES STRATIFIÉES



### FOND NORMAL 46CM

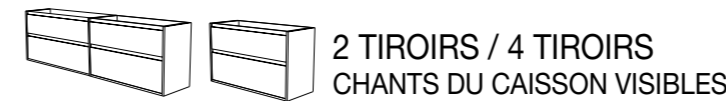

2 TIROIRS / 4 TIROIRS  
CHANTS DU CAISSON VISIBLES

LARGEUR	PRIX
60	488 €
70	526 €
80	526 €
90	571 €
100	571 €
120	2 Tiroirs 629 €
120	4 Tiroirs 966 €

Meuble 4 tiroirs compatible avec plan vasque Plus, Aire et Solido double vasque et 1 vasque déplacée Solido et tous les plans + vasque à poser sauf avec la position centrée.

### FOND RÉDUIT 39CM



2 TIROIRS  
CHANTS DU CAISSON  
VISIBLES FOND RÉDUIT

LARGEUR	PRIX
60	488 €
70	526 €
80	526 €
100	571 €

3 TIROIRS SUSPENDU  
CHANTS DU CAISSON  
VISIBLES FOND RÉDUIT

LARGEUR	PRIX
60	588 €
70	639 €
80	639 €
100	695 €



3 TIROIRS  
SUSPENDU  
FOND RÉDUIT

LARGEUR	PRIX
60	526 €
70	577 €
80	577 €
100	631 €

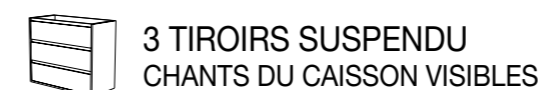

3 TIROIRS SUSPENDU  
CHANTS DU CAISSON VISIBLES

LARGEUR	PRIX
60	588 €
70	639 €
80	639 €
90	695 €
100	695 €
120	769 €

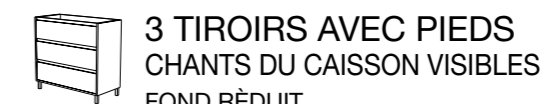

3 TIROIRS AVEC PIEDS  
CHANTS DU CAISSON VISIBLES  
FOND RÉDUIT

LARGEUR	PRIX
60	603 €
70	653 €
80	653 €
100	709 €



3 TIROIRS  
AVEC PIEDS  
FOND RÉDUIT

LARGEUR	PRIX
60	541 €
70	589 €
80	589 €
100	644 €



3 TIROIRS AVEC PIEDS  
CHANTS DU CAISSON VISIBLES

LARGEUR	PRIX
60	603 €
70	653 €
80	653 €
90	709 €
100	709 €
120	784 €



2 TIROIRS + 1 PORTE  
CHANTS DU CAISSON VISIBLES

Porte gauche Porte droite

LARGEUR	PRIX
80 (55+25)	579 €
100 (70+30)	616 €
120 (80+40)	653 €

● Remarque : Possibilité de vasque centrée et/ou déplacée à Droite (si la porte est à gauche) ou à Gauche (si la porte est à droite). Dans ce cas le cache siphon n'a pas d'aménagement pour des raisons techniques.

## AUXILIAIRES

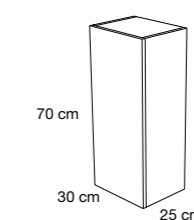

DEMI  
COLONNE 1P

PRIX

182 €

Indiquez l'ouverture à gauche ou à droite

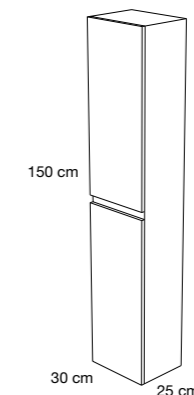

COLONNE 1/2P

En fonction du design de la façade

PRIX

302 €

1 Porte : Poignée inclinée et Poignée ond  
2 Portes : Poignée inclinée, Poignée U21 et Poignée Encastrée.

La colonne pour la poignée GOLA est avec la poignée 21

Indiquez l'ouverture de à gauche ou à droite

### REMARQUE AUXILIAIRES

Les auxiliaires peuvent uniquement être fabriqués avec la structure cachée.

**HI!!**

**VOUS CHOISISSEZ !  
PLUS D'OPTIONS.  
FACILE À CHOISIR,  
EN 2 ÉTAPES.**

CHOISIR LE MEUBLE + CHOISIR  
LE PLAN VASQUE

# Carmen Collection

ESSENTIALS

## PLAN VASQUES



DIMENSION	PRIX
61	154 €
71	174 €
81	188 €
91	232 €
101	248 €
121 1 Vasque	382 €
121 2 Vasques	430 €



DIMENSION	PRIX
61	172 €
71	220 €
81	220 €
91	259 €
101 1 Vasque	291 €
101 2 Vasques	408 €
121 1 Vasque	417 €
121 2 Vasques	457 €

● Pour le plan-vasque AIRE de 100 cm de double-vasque, le cache siphon n'a pas d'aménagement pour des raisons techniques



DIMENSION	PRIX
60,5	292 €
70,5	323 €
80,5	351 €
90,5	375 €
100,5	407 €
120,5 1 Vasque	549 €
120,5 2 Vasques	650 €

DIMENSION	PRIX
120,5	549 €

● Option de vasque à gauche et à droite (l'indiquer lors de la commande)

**SERVICE EXPRESS**  
Sortie d'usine en 3 jours



DIMENSION	PRIX
81	283 €
91	280 €
101	298 €
121	468 €

● Option de vasque à gauche et à droite (l'indiquer lors de la commande)



DIMENSION	PRIX
61	154 €
71	174 €
81	188 €
101	248 €

## PLANS

Plans pour les vasques à poser

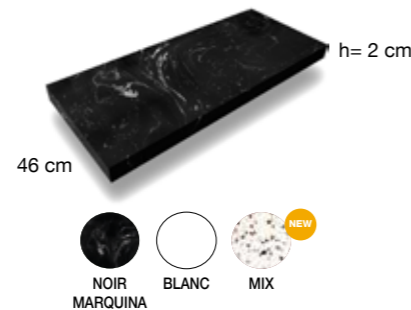

LARGEUR	PRIX
61	234 €
71	283 €
81	308 €
91	349 €
101	385 €
121	484 €



LARGEUR	PRIX
61	125 €
71	167 €
81	167 €
91	215 €
101	215 €
121	248 €

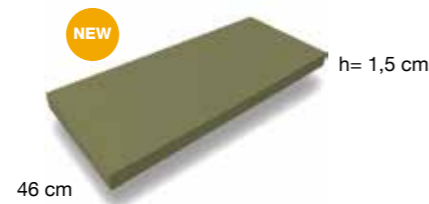

LARGEUR	PRIX
61	232 €
71	283 €
81	308 €
91	349 €
101	385 €
121	484 €

● REMARQUE PLANS : Il est impératif lors de la commande de notifier si le plan doit avoir le perçage des vasques et des robinets et leurs positions

Matériel Microtec. Voir composition des plans à la page 52

KOLORES

## APPLIQUES

Toutes nos appliques peuvent s'installer sur tous les miroirs leds, Novus et les armoires de toilettes.

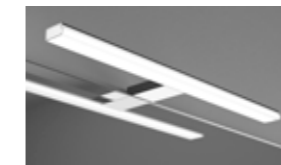

LARGEUR	PRIX	W	K	LM
30	71 €	8	5700	580
45	91 €	10	5700	757
60	111 €	11	5700	955
80	149 €	15	5700	1270
100	208 €	15	5700	1270
120	228 €	18	5700	1532



LARGEUR	PRIX	W	K
12 Ø	61 €	5	4000



LARGEUR	PRIX	W	K	LM
30	81 €	8	5700	580



LARGEUR	PRIX	W	K	LM
50	104 €	9	4000	919
80	171 €	10	4000	1052

## VASQUES

VASQUES À POSER PORCELAINE



DIMENSION	PRIX
40 Ø x 15	169 €

● Indiquez position du robinet à gauche ou à droite



DIMENSION	PRIX
46 x 33 x 13	180 €

● Indiquez position du robinet au centre, à gauche ou à droite

VASQUES À POSER KOLORES



DIMENSION	PRIX
37 Ø x 12	240 €

● Indiquez position du robinet à gauche ou à droite



DIMENSION	PRIX
46 x 33 x 13	240 €

● Indiquez position du robinet au centre, à gauche ou à droite

Finition: Porcelaine couleur mate

PLANS ET VASQUES "KOLORES"



PLANS ET VASQUES KOLORES  
Sortie d'usine de 15 à 20 jours

UNIQUE PRODUIT ESSENTIEL  
QUI N'A PAS DE SERVICE EXPRESS

OPTIONS DES MIROIRS ET DES COMPLEMENTS VOIR PAGES 68-71

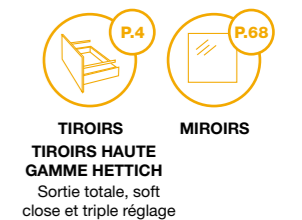

TIROIRS  
TIROIRS HAUTE  
GAMME HETTICH  
Sortie totale, soft  
close et triple réglage

**CONDITIONS  
GENERALES  
MEUBLES, PLAN  
VASQUES, MIROIRS  
ET AUTRES  
COMPLÉMENTS**

**TRANSPORTS :**  
Après la livraison des marchandises, L'ACHETEUR A 24H pour toute plainte dérivés du transport, de la casse ou du mauvais état de les marchandises. Si la plainte pour cette raison après 24 heures, LA SOCIÉTÉ NE PREND PAS EN COMPTE NE SERA PAS RESPONSABLE DES FRAIS OCCASIONNÉS POUR LE REMPLACEMENT DU PRODUIT, NI POUR LES TRANSPORT. L'acheteur s'engage à d'inspecter les marchandises dans le délai indiqué et dans le cas où s'il constate des dommages imputables au transport dans les dommages causés par le transport à l'emballage, ils doivent être notés sur le bon de livraison. L'absence d'observations sur le bon de livraison, implique la conformité de l'acheteur avec l'état des produits reçus, de sorte qu'il n'y a pas de nouvelle que les demandes ultérieures ne seront pas acceptées pour des défauts, si la procédure décrite n'a pas été respectée.

La procédure décrite n'a pas été suivie. Les commandes seront expédiées franco de port si elles dépassent un montant minimum, sinon il y aura un supplément pour le port.

**PRIX :**  
Les prix indiqués dans le catalogues sont hors taxes et sont des prix recommandés. Les prix sont susceptibles d'être modifiés sans préavis bien qu'ils soient communiqués à l'acheteur ou à son représentant. au moment de la passation de la commande.

**GARANTIE :**  
Les sèches serviettes ont une garantie de 5 ans. Dans le cas des composants électriques, la garantie est de 3 ans. AVILA DOS, garantit ses produits selon le disposé dans la Direction 1999/44/CE et RD Législatives 1/2007 du 16 Novembre sur des garanties dans la vente de biens de consommateur. Cette garantie ne comprend pas les dommages qui dérivent du transport, d'une installation incorrecte, de manipulations ou de réparations, ainsi que des dommages qui se doivent à l'usure naturelle, aux mauvais traitements, à l'usage et à maintenance incorrecte, impropre, anormale ou différente de l'usuel, des coups, des chutes, des sinistres ou des défauts pas imputables à la fabrication. En cas d'un litige les deux parties se soumettent aux tribunaux de Lucena (Cordoue), avec un renoncement explicite à sa propre juridiction ou à droit local s'ils l'avaient.

**IMPORTANT**  
L'Entreprise réserve le droit de modifier, d'annuler ou d'introduire tout article sans la nécessité de le communiquer expressément et de ne pas réinstaller par cela de matériel.



**Paris**  
Collection  
ESSENTIALS

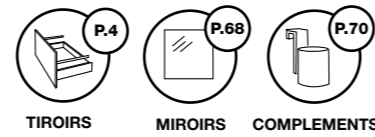

**PARIS**  
60 cm | 3 Tiroirs pieds | Couleur 60  
Prix meuble + Plan vasque Plus

**798 €**

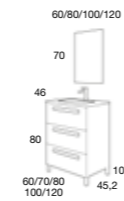

COMPLEMENTS	PRIX
Miroir Sablé Led	295 €

**FINITIONS LAQUÉS**

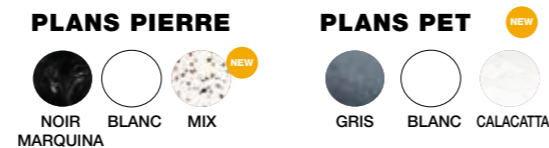
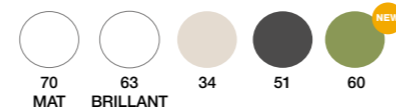

TOUTES LES CONFIGURATIONS  
ET PRIX VOIR PAGES 40-41

**SERVICE EXPRESS**  
Sortie d'usine en 3 jours

**PLANS ET VASQUES KOLORES**  
Sortie d'usine de 15 à 20 jours

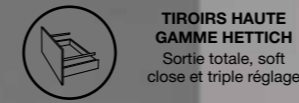

**PARIS**  
80 cm | 2 Tiroirs | Couleur 60  
Prix meuble + Plan K-vert  
+ Vasque Oval K-vert

**1.097 €**

Option avec Plan vasque

**737 €**

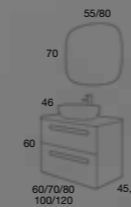

COMPLEMENTS	PRIX
Miroir Flow Pourtour noir Led	404 €





COULEUR 60 MAT+PLAN VASQUE BLANC

COULEUR 34 + PLAN VASQUE CAFÉ

COULEUR 51+PLAN VASQUE GRIS

COULEUR 70 MAT+PLAN VASQUE BLANC

**FINITIONS LAQUÉS**

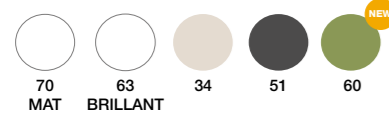

**PLANS ET VASQUES "KOLORES" NEW**



**PLANS PIERRE**

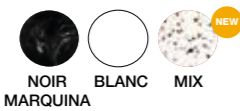

**PLANS PET NEW**



TOUTES LES CONFIGURATIONS  
ET PRIX VOIR PAGES 40-41

SERVICE EXPRESS  
Sortie d'usine en 3 jours



**Tiroirs haute  
gamme. Hettich.**

- Latéraux en acier inoxydable
- Sortie totale,
- Soft close,
- Triple réglage.
- Avec aménagement de série dans toutes les collections.



**PARIS**  
120 cm | 2 Tiroirs | Couleur 51  
Prix meuble + plan Pet Blanc  
+ Vasque Oval (2 unités)

**1.284 €**

Option avec Plan vasque Plus double vasque

**1.106 €**

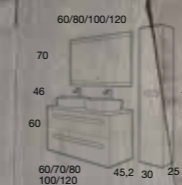

COMPLEMENTS	PRIX 70	PRIX 63/34/51/60
Miroir Sablé Led	395 €	423 €
Colonne 1 porte	364 €	423 €



**TIROIRS HAUTE  
GAMME HETTICH**  
Sortie totale, soft  
close et triple réglage

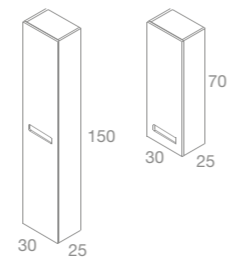
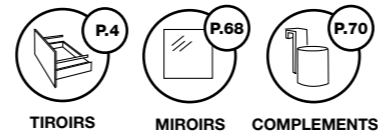

AUXILIAIRES	PRIX 70	PRIX 63/34/51/60
-------------	------------	---------------------

Colonne 1 porte	364 €	423 €
Demi colonne 1 porte	227 €	262 €

INDIQUEZ L'OUVERTURE DE L'AUXILIAIRE  
(à gauche ou à droite)  
Si cela n'est pas indiqué nous enverrons avec  
les charnières à droite.

**FINITIONS LAQUÉS**

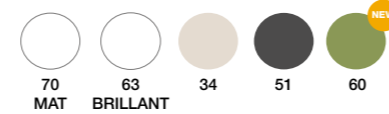

TOUTES LES CONFIGURATIONS  
ET PRIX VOIR PAGES 40-41

OPTION FOND RÉDUIT 39 CM  
PAGE 40

SERVICE EXPRESS  
Sortie d'usine en 3 jours



TIROIRS HAUTE  
GAMME HETTICH  
Sortie totale, soft  
close et triple réglage

**PARIS**  
70 cm | 2 Tiroirs | Couleur 34  
Prix meuble + Plan vasque Plus

**723 €**

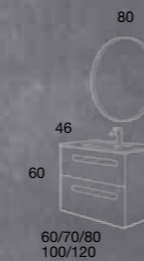

COMPLEMENTS	PRIX
Miroir Circulaire Pourtour noir	358 €

# Paris Collection

ESSENTIALS

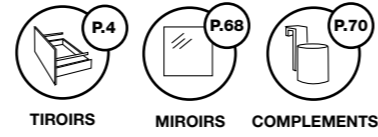

**PARIS**  
80 cm | 3 Tiroirs | Couleur 70  
Prix meuble + Plan vasque Plus  
**841 €**

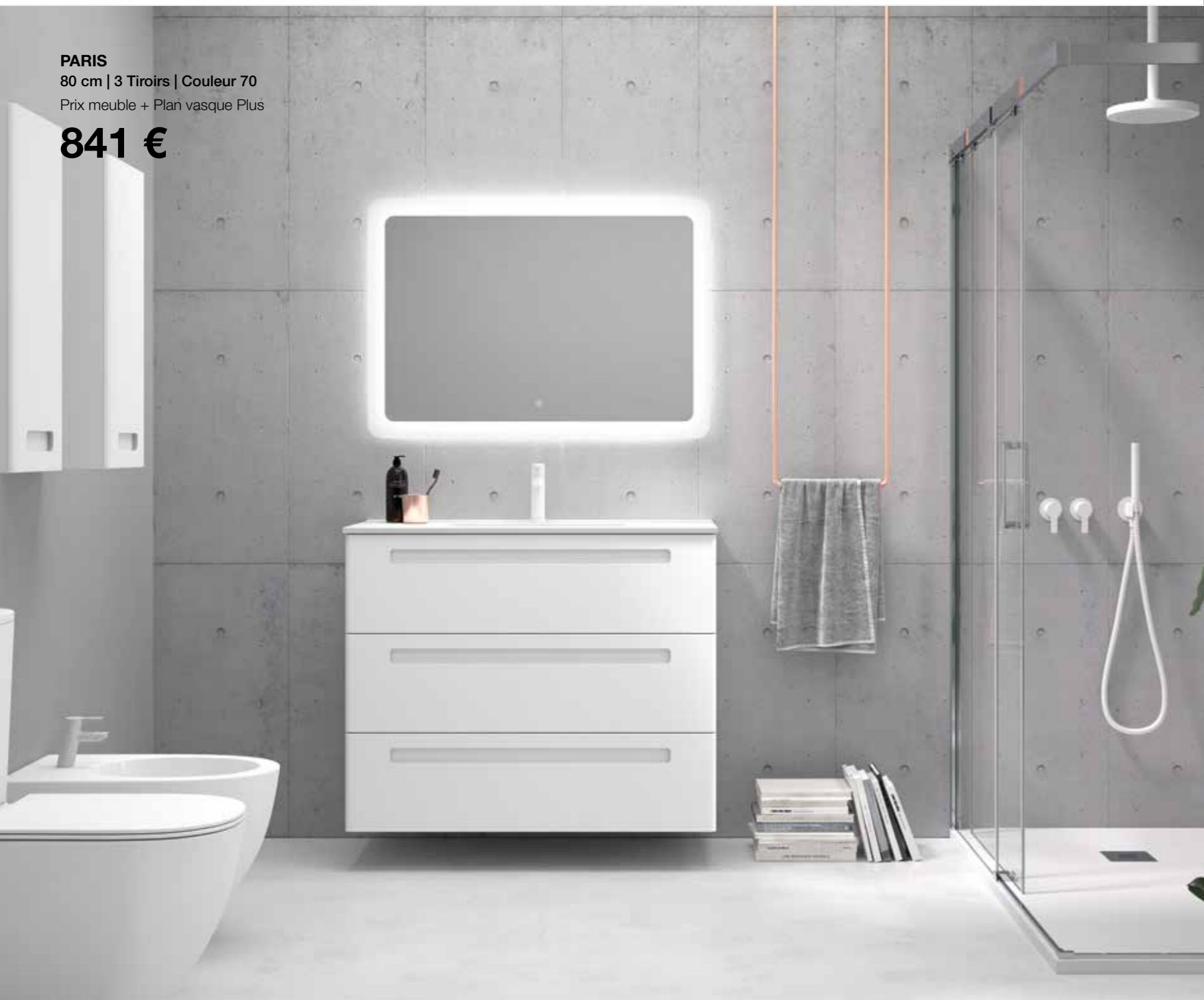

**PARIS**  
70 cm | 2 Tiroirs | Couleur 70  
Prix meuble + Plan vasque Plus  
**683 €**



COMPLEMENTS	PRIX
Miroir avec coins arrondis LED	269 €
Applique LED 30	71 €

Tous les miroirs lumineux LED sont équipés d'un capteur tactile de série



COMPLEMENTS	PRIX	PRIX
	70	63/34/51/60
Miroir Loop LED	367 €	
Demi colonne 1 porte (unité)	227 €	262 €

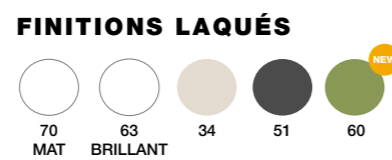

**TOUTES LES CONFIGURATIONS ET PRIX VOIR PAGES 40-41**

**OPTION FOND RÉDUIT 39 CM PAGE 40**

**SERVICE EXPRESS**  
Sortie d'usine en 3 jours

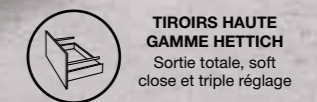

WHAT'S NEW

# Paris Collection

ESSENTIALS

**SERVICE EXPRESS**  
Sortie d'usine en 3 jours

## FOND NORMAL 46CM

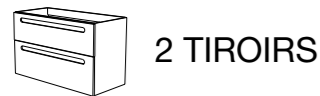

2 TIROIRS

LARGEUR	PRIX 70	PRIX 63/51/34/60
60	456 €	489 €
70	509 €	549 €
80	509 €	549 €
100	563 €	609 €
120	624 €	676 €



3 TIROIRS

LARGEUR	PRIX 70	PRIX 63/51/34/60
60	588 €	631 €
70	653 €	705 €
80	653 €	705 €
100	722 €	780 €
120	799 €	865 €



3 TIROIRS  
SUR PIEDS

LARGEUR	PRIX 70	PRIX 63/51/34/60
60	603 €	644 €
70	669 €	719 €
80	669 €	719 €
100	738 €	795 €
120	815 €	879 €

## FOND RÉDUIT 39CM



2 TIROIRS  
FOND RÉDUIT

LARGEUR	PRIX 70	PRIX 63/51/34/60
60	456 €	489 €
70	509 €	549 €
80	509 €	549 €
100	563 €	609 €



3 TIROIRS  
FOND RÉDUIT

LARGEUR	PRIX 70	PRIX 63/51/34/60
60	588 €	631 €
70	653 €	705 €
80	653 €	705 €
100	722 €	780 €



3 TIROIRS  
AVEC PIEDS  
FOND RÉDUIT

LARGEUR	PRIX 70	PRIX 63/51/34/60
60	603 €	644 €
70	669 €	719 €
80	669 €	719 €
100	738 €	795 €

### FINITIONS LAQUÉS

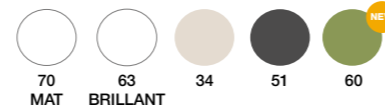

## PLANS

Plans pour les vasques à poser



h= 2 cm

46 cm



### PLAN PIERRE COMPACTE

LARGEUR	PRIX
61	234 €
71	283 €
81	308 €
101	385 €
121	484 €



h= 2,2 cm

46 cm



### PLAN PET

LARGEUR	PRIX
61	125 €
71	167 €
81	167 €
101	215 €
121	248 €

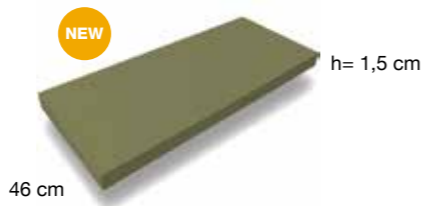

h= 1,5 cm

46 cm

### PLAN KOLORES

LARGEUR	PRIX
61	232 €
71	283 €
81	308 €
101	385 €
121	484 €

Matériel Microtec.  
Voir composition des plans à la page 52

KOLORES

• REMARQUE PLANS :  
Il est impératif lors de la commande de notifier si le plan doit avoir le perçage des vasques et des robinets et leurs positions

## PLAN VASQUES



46 cm

61-71-81-101-121 cm

### PLAN-VASQUE PLUS CÉRAMIQUE

DIMENSION	PRIX
61	154 €
71	174 €
81	188 €
101	248 €
121 1 Vasque	382 €
121 2 Vasques	430 €

### PLAN-VASQUE PLUS CÉRAMIQUE DÉPLACÉ

DIMENSION	PRIX
81	283 €
101	298 €
121	468 €

• Option de vasque à gauche et à droite (l'indiquer lors de la commande)



39 cm

61-71-81-101 cm

### PLAN-VASQUE PLUS CÉRAMIQUE Fond réduit

DIMENSION	PRIX
61	154 €
71	174 €
81	188 €
101	248 €



46 cm

61-71-81-101-121 cm

### PLAN-VASQUE AIRE CÉRAMIQUE

DIMENSION	PRIX
61	172 €
71	220 €
81	220 €
101 1 Vasque	291 €
101 2 Vasques	408 €
121 1 Vasque	417 €
121 2 Vasques	457 €

• Pour le plan-vasque AIRE de 100 cm de double-vasque, le cache siphon n'a pas d'aménagement pour des raisons techniques



46 cm

61-71-81-101-121 cm

### PLAN-VASQUE SOLIDO Revêtement Solid Surface

DIMENSION	PRIX
60,5	292 €
70,5	323 €
80,5	351 €
100,5	407 €
120,5 1 Vasque	549 €
120,5 2 Vasques	650 €

### PLAN-VASQUE SOLIDO DÉPLACÉ Revêtement Solid Surface

DIMENSION	PRIX
121	549 €

• Option de vasque à gauche et à droite (l'indiquer lors de la commande)

## VASQUES

VASQUES À POSER PORCELAINE



Vasque BOL (Porcelaine fine)

DIMENSION	PRIX
40 Ø x 15	169 €

• Indiquez position du robinet à gauche ou à droite



Vasque OVAL (Porcelaine fine)

DIMENSION	PRIX
46 x 33 x 13	180 €

• Indiquez position du robinet au centre, à gauche ou à droite

### VASQUES À POSER KOLORES



Vasque CIRCULAIRE (Porcelaine fine)

DIMENSION	PRIX
37 Ø x 12	240 €

• Indiquez position du robinet à gauche ou à droite



Vasque OVAL (Porcelaine fine)

DIMENSION	PRIX
46 x 33 x 13	240 €

• Indiquez position du robinet au centre, à gauche ou à droite

Finition: Porcelaine couleur mate

### PLANS ET VASQUES "KOLORES"



PLANS ET VASQUES KOLORES  
Sortie d'usine de 15 à 20 jours

UNIQUE PRODUIT ESSENTIEL  
QUI N'A PAS DE SERVICE EXPRESS

## AUXILIAIRES

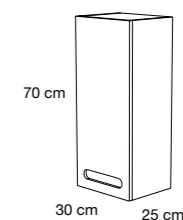

DEMI COLONNE  
1P

PRIX 70	PRIX 63/51/34/60
227 €	262 €

Indiquez l'ouverture  
à gauche ou à droite

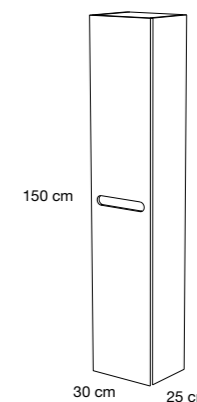

COLONNE 1P

PRIX 70	PRIX 63/51/34/60
364 €	423 €

Indiquez l'ouverture  
à gauche ou à droite

### REMARQUE AUXILIAIRES

Si cela n'est pas indiqué nous enverrons avec les charnières à droite

OPTIONS DES MIROIRS,  
DES COMPLEMENTS, DES APPLIQUES  
ET CONDITIONS GÉNÉRALES VOIR  
PAGES 68-71

HI!!!

VOUS CHOISISSEZ !  
PLUS D'OPTIONS.  
FACILE À CHOISIR,  
EN 2 ÉTAPES.

CHOISIR LE MEUBLE + CHOISIR  
LE PLAN VASQUE

# Natalia Collection

ESSENTIALS



**NATALIA**  
100 cm | 2 Tiroirs | Couleur 15  
Prix meuble + Plan vasque Plus

**854 €**

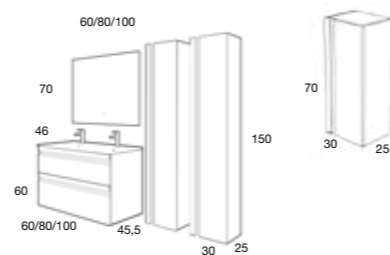
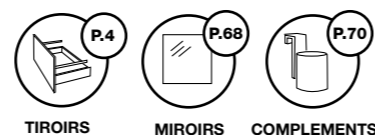

COMPLEMENTS	PRIX
Miroir Lisse Led	283 €
Colonne 1 porte (unité)	381 €

INDIQUEZ L'OUVERTURE DE L'AUXILIAIRE (à gauche ou à droite) Si cela n'est pas indiqué nous enverrons avec les charnières à droite.

### DÉTAIL POIGNÉE



TOUTES LES CONFIGURATIONS ET PRIX VOIR PAGE 46

**SERVICE EXPRESS**  
Sortie d'usine en 3 jours

**PLANS ET VASQUES KOLORES**  
Sortie d'usine de 15 à 20 jours



**TIROIRS HAUTE GAMME HETTICH**  
Sortie totale, soft close et triple réglage

**NATALIA**  
80 cm | 2 Tiroirs | Couleur 15  
Prix meuble + Plan K-Noir + Vasque Circulaire K-Noir

**1.090 €**

Option avec Plan vasque Plus

**730 €**

COMPLEMENTS	PRIX
Miroir Desigual angle Droite	252 €
Colonne 1 porte	381 €

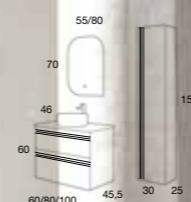

### FINITIONS



### PLANS ET VASQUES "KOLORES" NEW



### PLANS PIERRE

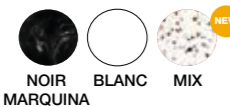

### PLANS PET NEW



# Natalia Collection

ESSENTIALS

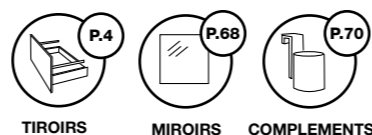

**NATALIA**  
80 cm | 3 Tiroirs Pieds | Couleur 70  
Prix meuble + Plan vasque Plus

**897 €**



**NATALIA**  
80 cm | 3 Tiroirs | Couleur 20  
Prix meuble + Plan vasque Plus

**882 €**



**TIROIRS HAUTE GAMME HETTICH**  
Sortie totale, soft close et triple réglage

**NATALIA**  
60 cm | 2 Tiroirs | Couleur 70  
Prix meuble + Plan Pet Blanc + Vasque Bol

**773 €**

Option avec Plan vasque Plus

**633 €**

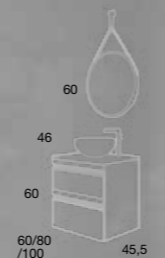

COMPLEMENTS	PRIX
Miroir circulaire avec bande en cuir	<b>233 €</b>

COMPLEMENTS	PRIX
Miroir lisse	<b>69 €</b>
Applique LED 30	<b>71 €</b>
Applique LED 80	<b>149 €</b>
Porte sèche-cheveux	<b>44 €</b>

**FINITIONS**

70 MAT	63 BRILLANT	20	15
LAQUÉS		PET	

**TOUTES LES CONFIGURATIONS ET PRIX VOIR PAGE 46**

**FONT RÉDUIT 39 CM REF.+PRIX PAGE 46**

**SERVICE EXPRESS**  
Sortie d'usine en 3 jours

**SERVICE EXPRESS**  
Sortie d'usine en 3 jours

**FOND NORMAL 46CM**

**1 TIROIR**

LARGEUR	PRIX
60	326 €
80	363 €
100	402 €

**2 TIROIRS**

LARGEUR	PRIX
60	479 €
80	542 €
100	606 €

**3 TIROIRS SUSPENDU**

LARGEUR	PRIX
60	614 €
80	694 €
100	771 €

**3 TIROIRS AVEC PIEDS**

LARGEUR	PRIX
60	631 €
80	709 €
100	791 €

**FINITIONS NATALIA**



**FOND RÉDUIT 39CM**

**1 TIROIR FOND RÉDUIT**

LARGEUR	PRIX
60	326 €
80	363 €
100	402 €

**3 TIROIRS FOND RÉDUIT**

LARGEUR	PRIX
60	614 €
80	694 €
100	771 €

**2 TIROIR FOND RÉDUIT**

LARGEUR	PRIX
60	479 €
80	542 €
100	606 €

**3 TIROIRS AVEC PIEDS FOND RÉDUIT**

LARGEUR	PRIX
60	631 €
80	709 €
100	791 €

**PLANS**

Plans pour les vasques à poser

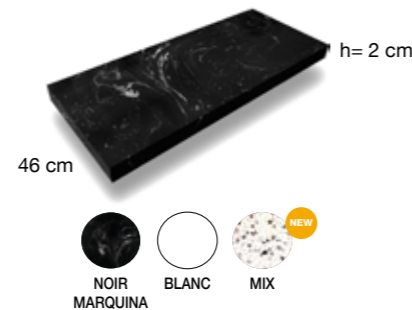

**PLAN PIERRE COMPACTE**

LARGEUR	PRIX
61	234 €
81	308 €
101	385 €



**PLAN PET**

LARGEUR	PRIX
61	125 €
81	167 €
101	215 €



**PLAN KOLORES**

LARGEUR	PRIX
61	232 €
81	308 €
101	385 €

Matériel Microtec.  
Voir composition des plans à la page 52

REMARQUE PLANS :  
Il est impératif lors de la commande de notifier si le plan doit avoir le perçage des vasques et des robinets et leurs positions.

KOLORES

**PLAN VASQUES**

46 cm 61-81-101 cm

**PLAN-VASQUE PLUS CÉRAMIQUE**

DIMENSION	PRIX
61	154 €
81	188 €
101	248 €

46 cm 81-101 cm

**PLAN-VASQUE PLUS CÉRAMIQUE DÉPLACÉ**

DIMENSION	PRIX
81	283 €
101	298 €

Option de vasque à gauche et à droite (l'indiquer lors de la commande)

39 cm 61-81-101 cm

**PLAN-VASQUE PLUS CÉRAMIQUE Fond réduit**

DIMENSION	PRIX
61	154 €
81	188 €
101	248 €

46 cm 61-81-101 cm

**PLAN-VASQUE AIRE CÉRAMIQUE**

DIMENSION	PRIX
61	172 €
81	220 €
101	291 €
101	408 €

Pour le plan-vasque AIRE de 100 cm de double-vasque, le cache siphon n'a pas d'aménagement pour des raisons techniques

46 cm 61-81-101 cm

**PLAN-VASQUE SOLIDO Revêtement Solid Surface**

DIMENSION	PRIX
60,5	292 €
80,5	351 €
100,5	407 €

**VASQUES**

VASQUES À POSER PORCELAINE

Vasque BOL (Porcelaine fine)

DIMENSION	PRIX
40 Ø x 15	169 €

Indiquez position du robinet à gauche ou à droite

Vasque OVAL (Porcelaine fine)

DIMENSION	PRIX
46 x 33 x 13	180 €

Indiquez position du robinet au centre, à gauche ou à droite

VASQUES À POSER KOLORES

Vasque CIRCULAIRE (Porcelaine fine)

DIMENSION	PRIX
37 Ø x 12	240 €

Indiquez position du robinet à gauche ou à droite

Vasque OVAL (Porcelaine fine)

DIMENSION	PRIX
46 x 33 x 13	240 €

Indiquez position du robinet au centre, à gauche ou à droite

Finition: Porcelaine couleur mate

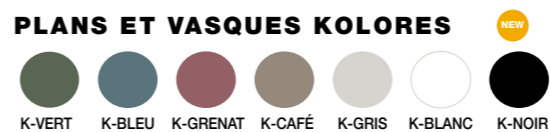

**PLANS ET VASQUES KOLORES**  
Sortie d'usine de 15 à 20 jours

**UNIQUE PRODUIT ESSENTIEL**  
QUI N'A PAS DE SERVICE EXPRESS

**AUXILIAIRES**

DEMI COLONNE 1P

PRIX
230 €

Indiquez l'ouverture à gauche ou à droite

COLONNE 1P

PRIX
381 €

Indiquez l'ouverture de gauche ou à droite

**REMARQUE AUXILIAIRES**  
Si cela n'est pas indiqué nous enverrons avec les charnières à droite

**OPTIONS DES MIROIRS, DES COMPLEMENTS, DES APPLIQUES ET CONDITIONS GÉNÉRALES VOIR PAGES 68-71**

**HI!!**

**VOUS CHOISISSEZ ! PLUS D'OPTIONS. FACILE À CHOISIR, EN 2 ÉTAPES.**

CHOISIR LE MEUBLE + CHOISIR LE PLAN VASQUE



# Marina Collection

ESSENTIALS

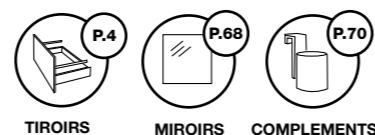

**MARINA**  
80 cm | 3 Tiroirs pieds | Couleur 22  
Prix meuble + Plan vasque Plus

**889 €**

**FINITIONS PET**  
ANTI-EMPREINTES & RECYCLABLE

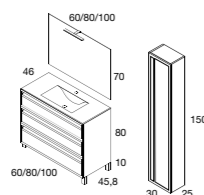
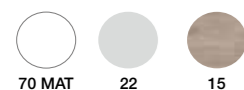

COMPLEMENTS	PRIX
Miroir lisse	69 €
Applique LED 30	71 €
Colonne 1 porte	384 €



**TOUTES LES CONFIGURATIONS  
ET PRIX VOIR PAGES 52-53**

**PLANS ET VASQUES KOLORES**  
Sortie d'usine de 15 à 20 jours

**MARINA**  
80 cm | 2 Tiroirs | Couleur 70  
Prix meuble + plan K-Vert  
+ Vasque Oval K-Vert

**1.082 €**

Option avec Plan vasque Plus

**722 €**



**TIROIRS HAUTE  
GAMME HETTICH**  
Sortie totale, soft  
close et triple réglage



COMPLEMENTS	PRIX
Miroir Circulaire Pourtour doré	358 €

# Marina Collection

ESSENTIALS

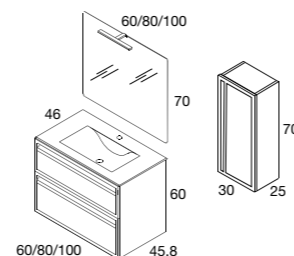
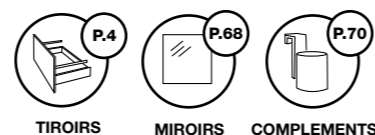

COMPLEMENTS	PRIX
Miroir lisse	78 €
Applique LED 30	71 €
Porte-serviettes chromé	82 €
Demi colonne 1 porte	221 €

### FINITIONS PET

ANTI-EMPREINTES & RECYCLABLE

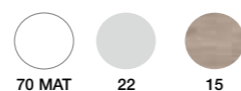

### DÉTAIL POIGNÉE



### TOUTES LES CONFIGURATIONS ET PRIX VOIR PAGES 52-53

### SERVICE EXPRESS

Sortie d'usine en 3 jours



**TIROIRS HAUTE GAMME HETTICH**  
Sortie totale, soft close et triple réglage

### MARINA

60 cm | 2 Tiroirs | Couleur 70

Prix meuble + Plan pierre  
Noir Marquina + Vasque Bol

**868 €**

Option avec Plan vasque Plus

**619 €**

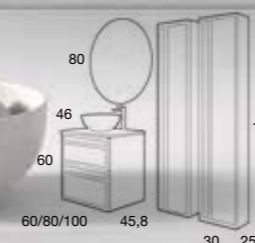
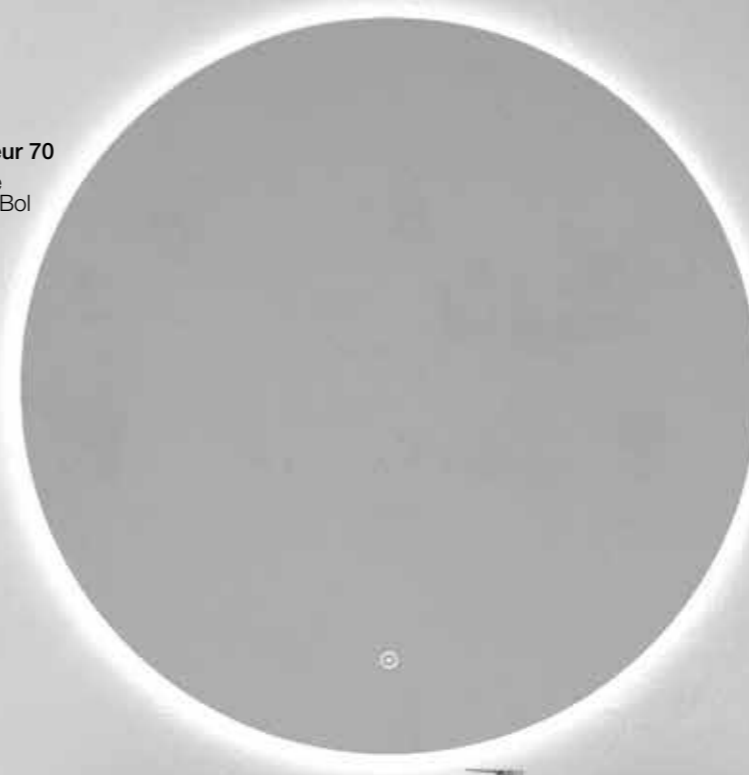

COMPLEMENTS	PRIX
Miroir circulaire LED	283 €
Colonne 1 porte (unité)	384 €



**MARINA**  
80 cm | 2 Tiroirs | Couleur 15  
Prix meuble + Plan vasque Plus

**722 €**

### PLANS ET VASQUES "KOLORES" NEW



### PLANS PIERRE



### PLANS PET NEW



**SERVICE EXPRESS**  
Sortie d'usine en 3 jours

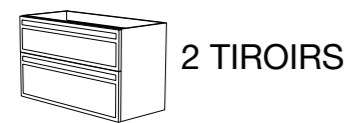

2 TIROIRS

LARGEUR	PRIX
60	465 €
80	534 €
100	604 €

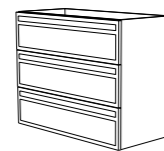

3 TIROIRS

LARGEUR	PRIX
60	606 €
80	688 €
100	770 €

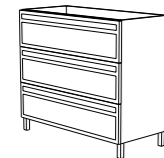

3 TIROIRS  
SUR PIEDS

LARGEUR	PRIX
60	619 €
80	701 €
100	788 €

**FINITIONS PET**



**AUXILIAIRES**

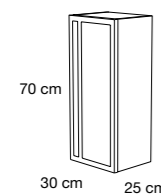

DEMI COLONNE  
1P

PRIX
221 €

Indiquez l'ouverture  
à gauche ou à droite

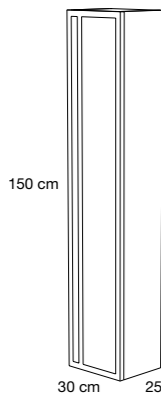

COLONNE 1P

PRIX
384 €

Indiquez l'ouverture de  
à gauche ou à droite

**REMARQUE AUXILIAIRES**

Si cela n'est pas indiqué nous enverrons avec  
les charnières à droite

**PLANS**

Plans pour les vasques à poser

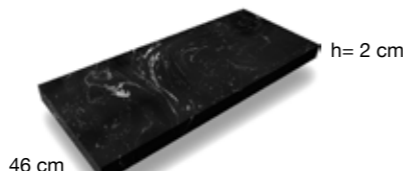

h= 2 cm

46 cm



**PLAN PIERRE  
COMPACTE**

LARGEUR	PRIX
61	234 €
81	308 €
101	385 €

Matière : Pierre compacte  
Composition :  
95% de marbre naturel broyé,  
4,8% de résine polyester  
orthophtalique, insaturé  
et 0,2% de colorants



h= 2,2 cm

46 cm



**PLAN PET**

LARGEUR	PRIX
61	125 €
81	167 €
101	215 €

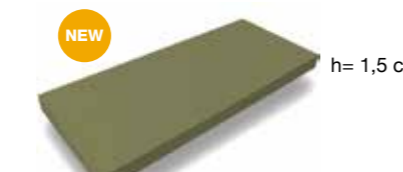

h= 1,5 cm

46 cm

**PLAN KOLORES**

LARGEUR	PRIX
61	232 €
81	308 €
101	385 €

Matériau microtechnique.  
Composition : Matériau polymère haute  
pression. Mélange minéral de haute qualité.  
Revêtement synthétique coloré  
haute performance.

• **REMARQUE PLANS :**  
Il est impératif lors de la commande  
de notifier si le plan doit avoir le  
perçage des vasques et des robinets  
et leurs positions

KOLORES

**PLAN VASQUES**



46 cm

61-81-101 cm

**PLAN-VASQUE PLUS CÉRAMIQUE**

DIMENSION	PRIX
61	154 €
81	188 €
101	248 €



46 cm

61-81-101 cm

**PLAN-VASQUE SOLIDO Revêtement Solid Surface**

DIMENSION	PRIX
60,5	292 €
80,5	351 €
100,5	407 €

**VASQUES**

VASQUES À POSER PORCELAINE



Vasque **BOL** (Porcelaine fine)

DIMENSION	PRIX
40 Ø x 15	169 €

• Indiquez position du robinet à  
gauche ou à droite



Vasque **OVAL** (PORCELAINE fine)

DIMENSION	PRIX
46 x 33 x 13	180 €

• Indiquez position du robinet au centre,  
à gauche ou à droite

**VASQUES À POSER KOLORES**



Vasque **CIRCULAIRE** (Porcelaine fine)

DIMENSION	PRIX
37 Ø x 12	240 €

• Indiquez position du robinet  
à gauche ou à droite

Finition: Porcelaine couleur mate



Vasque **OVAL** (Porcelaine fine)

DIMENSION	PRIX
46 x 33 x 13	240 €

• Indiquez position du robinet au centre,  
à gauche ou à droite

**PLANS ET VASQUES "KOLORES"**



**TIROIRS** P.4  
**MIROIRS** P.68  
**TIROIRS HAUTE  
GAMME HETTICH**  
Sortie totale, soft  
close et triple réglage

**HI!!**

**VOUS CHOISISSEZ !  
PLUS D'OPTIONS.  
FACILE À CHOISIR,  
EN 2 ÉTAPES.**

CHOISIR LE MEUBLE + CHOISIR  
LE PLAN VASQUE

**PLANS ET VASQUES KOLORES**  
Sortie d'usine de 15 à 20 jours

**UNIQUE PRODUIT ESSENTIEL  
QUI N'A PAS DE SERVICE EXPRESS**

OPTIONS DES MIROIRS ET DES  
COMPLEMENTS VOIR PAGES 68-71

# Araceli Collection

ESSENTIALS

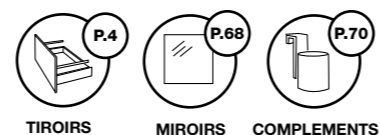

La collection ARACELI en finition N°11, le caisson est Blanc Mat

**ARACELI**  
80 cm | 2 Tiroirs | Couleur 11  
Prix meuble + Plan vasque Plus

**722 €**

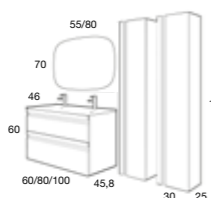

COMPLEMENTS	PRIX
Miroir Flow avec Pourtour Argent Led	404 €
Demi colonne 1 porte (unité)	384 €

**TOUTES LES CONFIGURATIONS ET PRIX VOIR PAGES 58-59**

**PLANS ET VASQUES KOLORES**  
Sortie d'usine de 15 à 20 jours

**FINITIONS PET**  
ANTI-EMPREINTES & RECYCLABLE

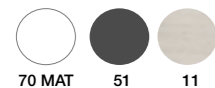

**PLANS ET VASQUES "KOLORES"**



**PLANS PIERRE**

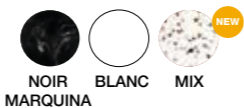

**PLANS PET**

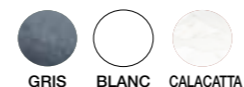

**TIROIRS HAUTE GAMME HETTICH**  
Sortie totale, soft close et triple réglage

**ARACELI**  
80 cm | 2 Tiroirs | Couleur 70  
Prix meuble + Plan Pierre Mix + Vasque Circulaire K-Blanc

**1.082 €**

Option avec Plan vasque Plus  
**722 €**

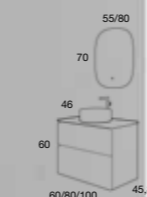

COMPLEMENTS	PRIX
Miroir Flow avec Pourtour Noir Led	369 €



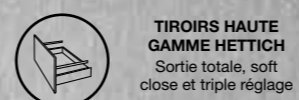
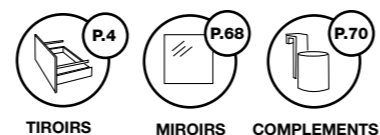

**ARACELI**  
80 cm | 2 Tiroirs | Couleur 51  
Prix meuble + Plan vasque Plus

**722 €**

TOUTES LES CONFIGURATIONS  
ET PRIX VOIR PAGE 58

**SERVICE EXPRESS**  
Sortie d'usine en 3 jours



COMPLEMENTS	PRIX
Miroir sur panneau et bandeau LED	241 €
Demi colonne 1 porte	221 €

**ARACELI**  
80 cm | 3 Tiroirs pieds | Couleur 51  
Prix meuble + Pan vasque Plus

**889 €**

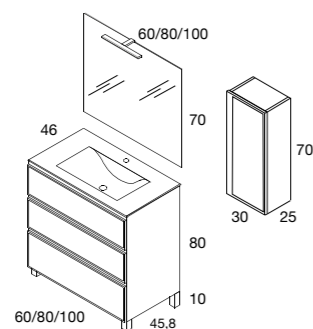

COMPLEMENTS	PRIX
Miroir lisse	69 €
Porte-serviettes 36	82 €
Applique LED 30	71 €
Demi colonne 1 porte	221 €

**FINITIONS PET**  
ANTI-EMPREINTES & RECYCLABLE

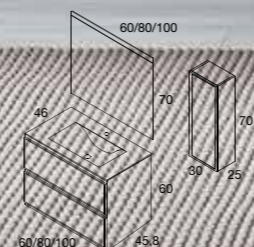

**SERVICE EXPRESS**  
Sortie d'usine en 3 jours

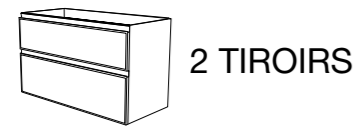

2 TIROIRS

LARGEUR	PRIX
60	465 €
80	534 €
100	604 €



3 TIROIRS

LARGEUR	PRIX
60	606 €
80	688 €
100	770 €

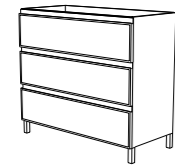

3 TIROIRS SUR PIEDS

LARGEUR	PRIX
60	619 €
80	701 €
100	788 €

**FINITIONS PET**

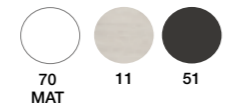

**VOUS CHOISISSEZ ! PLUS D'OPTIONS. FACILE À CHOISIR, EN 2 ÉTAPES.**

CHOISIR LE MEUBLE + CHOISIR LE PLAN VASQUE

**AUXILIAIRES**

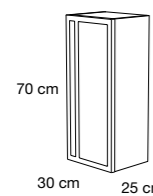

DEMI COLONNE 1P

PRIX
221 €

Indiquez l'ouverture à gauche ou à droite

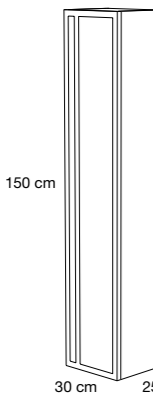

COLONNE 1P

PRIX
384 €

Indiquez l'ouverture de à gauche ou à droite

**REMARQUE AUXILIAIRES**

Si cela n'est pas indiqué nous enverrons avec les charnières à droite

**PLANS**

Plans pour les vasques à poser

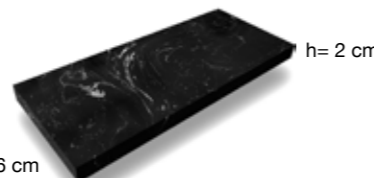

PLAN PIERRE COMPACTE

LARGEUR	PRIX
61	234 €
81	308 €
101	385 €



PLAN PET

LARGEUR	PRIX
61	125 €
81	167 €
101	215 €

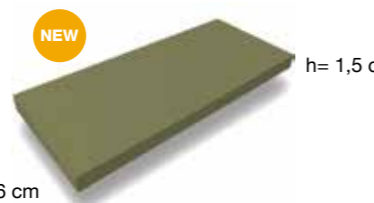
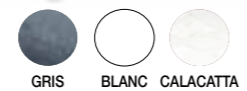

PLAN KOLORES

LARGEUR	PRIX
61	232 €
81	308 €
101	385 €

Matériel Microtec. Voir composition des plans à la page 52

REMARQUE PLANS : Il est impératif lors de la commande de notifier si le plan doit avoir le perçage des vasques et des robinets et leurs positions

KOLORES

**PLAN VASQUES**



PLAN-VASQUE PLUS CÉRAMIQUE

DIMENSION	PRIX
61	154 €
81	188 €
101	248 €



PLAN-VASQUE PLUS CÉRAMIQUE DÉPLACÉ

DIMENSION	PRIX
80	283 €
100	298 €

Option de vasque à gauche et à droite (l'indiquer lors de la commande)



PLAN-VASQUE SOLIDO Revêtement Solid Surface

DIMENSION	PRIX
60,5	292 €
80,5	351 €
100,5	407 €



PLAN-VASQUE AIRE CÉRAMIQUE

DIMENSION	PRIX
61	172 €
81	220 €
101	291 €
101	408 €

Pour le plan-vasque AIRE de 100 cm de double-vasque, le cache siphon n'a pas d'aménagement pour des raisons techniques

**VASQUES**

VASQUES À POSER PORCELAINE



Vasque BOL (Porcelaine fine)

DIMENSION	PRIX
40 Ø x 15	169 €

Indiquez position du robinet à gauche ou à droite



Vasque OVAL (Porcelaine fine)

DIMENSION	PRIX
46 x 33 x 13	180 €

Indiquez position du robinet au centre, à gauche ou à droite

**VASQUES À POSER KOLORES**



Vasque CIRCULAIRE (Porcelaine fine)

DIMENSION	PRIX
37 Ø x 12	240 €

Indiquez position du robinet à gauche ou à droite



Vasque OVAL (Porcelaine fine)

DIMENSION	PRIX
46 x 33 x 13	240 €

Indiquez position du robinet au centre, à gauche ou à droite

Finition: Porcelaine couleur mate



PLANS ET VASQUES "KOLORES"

PLANS ET VASQUES KOLORES  
Sortie d'usine de 15 à 20 jours

UNIQUE PRODUIT ESSENTIEL  
QUI N'A PAS DE SERVICE EXPRESS

OPTIONS DES MIROIRS ET DES  
COMPLÉMENTS VOIR PAGES 68-71

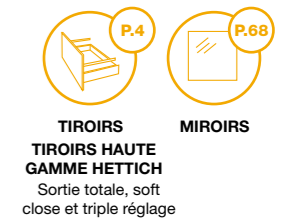

TIROIRS  
TIROIRS HAUTE GAMME HETTICH  
Sortie totale, soft close et triple réglage

**CONDITIONS GENERALES MEUBLES, PLAN VASQUES, MIROIRS ET AUTRES COMPLÉMENTS**

**TRANSPORTS :**  
Après la livraison des marchandises, L'ACHETEUR A 24H pour toute plainte dérivés du transport, de la casse ou du mauvais état de les marchandises. Si la plainte pour cette raison après 24 heures, LA SOCIÉTÉ NE PREND PAS EN COMPTE NE SERA PAS RESPONSABLE DES FRAIS OCCASIONNÉS POUR LE REMPLACEMENT DU PRODUIT, NI POUR LES TRANSPORT. L'acheteur s'engage à d'inspecter les marchandises dans le délai indiqué et dans le cas où s'il constate des dommages imputables au transport dans les dommages causés par le transport à l'emballage, ils doivent être notés sur le bon de livraison. L'absence d'observations sur le bon de livraison, implique la conformité de l'acheteur avec l'état des produits reçus, de sorte qu'il n'y a pas de nouvelle que les demandes ultérieures ne seront pas acceptées pour des défauts, si la procédure décrite n'a pas été respectée.

La procédure décrite n'a pas été suivie. Les commandes seront expédiées franco de port si elles dépassent un montant minimum, sinon il y aura un supplément pour le port.

**PRIX :**  
Les prix indiqués dans le catalogues sont hors taxes et sont des prix recommandés. Les prix sont susceptibles d'être modifiés sans préavis bien qu'ils soient communiqués à l'acheteur ou à son représentant. au moment de la passation de la commande.

**GARANTIE :**  
Les sèches serviettes ont une garantie de 5 ans. Dans le cas des composants électriques, la garantie est de 3 ans. AVILA DOS, garantit ses produits selon le disposé dans la Direction 1999/44/CE et RD Législatives 1/2007 du 16 Novembre sur des garanties dans la vente de biens de consommateur. Cette garantie ne comprend pas les dommages qui dérivent du transport, d'une installation incorrecte, de manipulations ou de réparations, ainsi que des dommages qui se doivent à l'usure naturelle, aux mauvais traitements, à l'usage et à maintenance incorrecte, impropre, anormale ou différente de l'usuel, des coups, des chutes, des sinistres ou des défauts pas imputables à la fabrication. En cas d'un litige les deux parties se soumettent aux tribunaux de Lucena (Cordoue), avec un renoncement explicite à sa propre juridiction ou à droit local s'ils l'avaient.

**IMPORTANT**  
L'Entreprise réserve le droit de modifier, d'annuler ou d'introduire tout article sans la nécessité de le communiquer expressément et de ne pas réinstaller par cela de matériel.

# Loop Collection

TRENDY

**LOOP**  
80 cm | 2 Tiroirs | Couleur 70  
Prix meuble + Plan vasque Loop

**1.071 €**

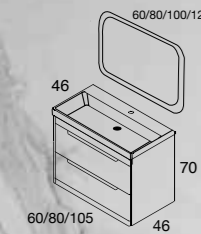

COMPLEMENTS	PRIX
Miroir Loop LED	367 €

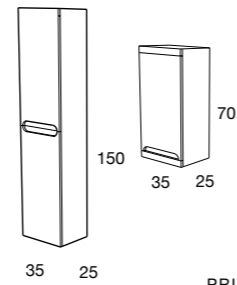
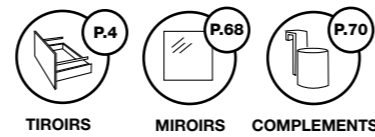

AUXILIAIRES	PRIX LAQUÉ MAT	PRIX LAQUÉ BRILLANT
Colonne 2 portes	609 €	739 €
Demi colonne 1 porte	353 €	416 €

- **INDIQUEZ L'OUVERTURE DE L'AUXILIAIRE** (à gauche ou à droite)  
Si cela n'est pas indiqué nous enverrons avec les charnières à droite.



**TIROIRS HAUTE GAMME HETTICH**  
Sortie totale, soft close et triple réglage

**LOOP**  
105 cm | 2 Tiroirs | Couleur M5  
Prix meuble + Plan pierre Blanc + Vasque Oval

**1.369 €**

Option avec plan vasque Loop

**1.199 €**

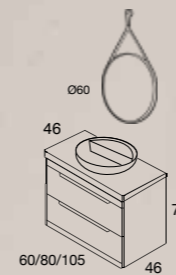

COMPLEMENTS	PRIX
Miroir circulaire avec bande en cuir	233 €



**PLANS ET VASQUES KOLORES**  
Sortie d'usine de 15 à 20 jours



**2 TIROIRS + PLAN VASQUE LOOP**

LARGEUR	PRIX LAQUÉ MAT	PRIX LAQUÉ BRILLANT
60	925 €	1.037 €
80	1.071 €	1.199 €
105	1.199 €	1.313 €



**2 TIROIRS PLAN PIERRE + VASQUE À POSER**  
(COULEUR BLANC, NOIR MARQUINA ET MIX)

LARGEUR	PRIX LAQUÉ MAT	PRIX LAQUÉ BRILLANT
60	1.093 €	1.205 €
80	1.244 €	1.372 €
105	1.369 €	1.483 €

**PLANS PIERRE**

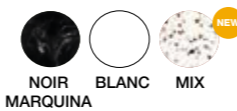

- Indiquez lors de la commande la couleur du plan et la vasque Oval ou Bol.

**FINITIONS LAQUÉ MAT / BRILLANT**

**REMARQUE :** Le numéro de droite correspond au brillant et celui de gauche au mat. Si un seul numéro apparait c'est que la finition ne peut pas se faire en brillant.

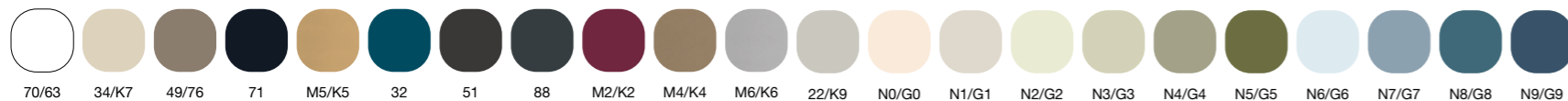

- **REMARQUE PLANS :** Il est impératif lors de la commande de notifier si le plan doit avoir ou non le perçage des vasques et des robinets et leurs positions.  
Bol : Indiquez position du robinet à gauche ou à droite. Oval : Indiquez position du robinet au centre, à gauche ou à droite

# Novus Collection

TRENDY

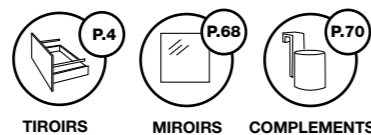

TIROIRS HAUTE  
GAMME HETTICH  
Sortie totale, soft  
close et triple réglage



OUVERTURE PUSH



OUVERTURE POIGNÉE

**NOVUS**  
60 cm | 2 Tiroirs | Couleur  
Caisson N9 + facades N7  
Prix meuble + Plan vasque Plus  
**890 €**

COMPLEMENTS	PRIX
Miroir lisse	61 €
Applique LED 45	91 €

**NOVUS**  
60 cm | 2 Tiroirs | Couleur 70  
Prix meuble + Plan vasque Plus  
**890 €**

- **INDIQUEZ L'OUVERTURE PUSH OU POIGNÉ**
- Les porte-serviettes, le porte sèche-cheveux et le porte lisseur, ne sont pas compatibles avec cette collection.

## FINITIONS LAQUÉ MAT / BRILLANT

**REMARQUE :** Le numéro de droite correspond au brillant et celui de gauche au mat. Si un seul numéro apparait c'est que la finition ne peut pas se faire en brillant.

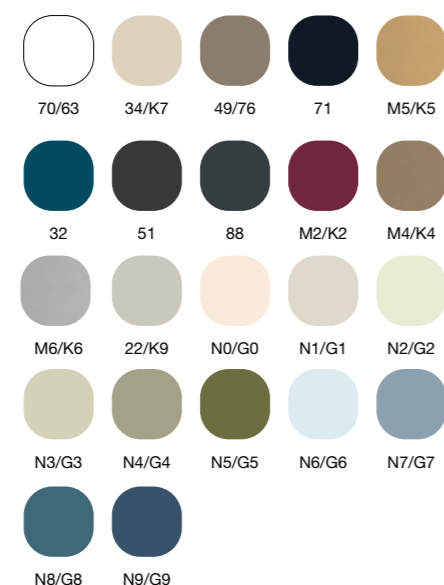

## 2 TIROIRS

LARGEUR	PRIX LAQUÉ MAT	PRIX LAQUÉ BRILLANT
60	736 €	860 €
80	805 €	975 €
100	889 €	1.074 €
120	1.040 €	1.232 €

## PLAN-VASQUE PLUS CÉRAMIQUE

DIMENSION	PRIX
61	154 €
81	188 €
101	248 €
121 1 Vasque	382 €
121 2 Vasques	430 €

## TOUTES LES OPTIONS DE PLAN ET DE PLAN VASQUES > PAGES 30-31

## PLANS ET VASQUES KOLORES

Sortie d'usine de 15 à 20 jours

Options des miroirs, des complements et des appliques voir pages 68-71

**NOVUS**  
100 cm | 2 Tiroirs | Couleur  
Caisson 49 + Facades 34  
Prix meuble+Plan pierre Blanc  
+ Vasque Oval

**1.454 €**

Option avec plan vasque Plus

**1.137 €**

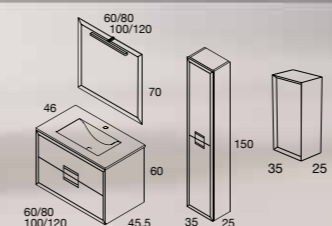

COMPLEMENTS	PRIX LAQUÉ MAT	PRIX LAQUÉ BRILLANT
Miroir Novus	213 €	222 €
Applique LED 60	111 €	
Colonne 2 portes	608 €	713 €
Demi colonne 1 porte	325 €	449 €



# Sue Lux Collection

STYLISH

Sue Lux est une collection de meubles de salle de bains au design unique, élégant, sophistiqué, indémodable.

POUR PERSONNALISER VOTRE MEUBLE SUE LUX CONSULTEZ NOTRE CATALOGUE GÉNÉRAL

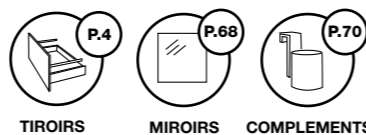

TIROIRS HAUTE GAMME HETTICH  
Sortie totale, soft close et triple réglage



**SUE LUX**  
100 cm | 2 Tiroirs-2 Espaces | Couleur N0

Prix meuble + Plan vasque Plus déplace  
Structure de pieds Stiletto NON INCLUE

**1.667 €**

Options et prix structure de pieds Stiletto voir page 70

Les porte-serviettes, le porte sèche-cheveux et le porte lisseur, ne sont pas compatibles avec cette collection.

**PLANS ET VASQUES KOLORES**  
Sortie d'usine de 15 à 20 jours

**OPTIONS DE DESIGN, DISTRIBUTIONS ET D'AGENCEMENTS PERSONNALISÉS DANS LE CATALOGUE GÉNÉRAL**

Toutes les options de plan et de plan vasques voir pages 30-31  
Options des miroirs, des compléments et des appliques voir pages 68-71

## FINITIONS LAQUÉ MAT / BRILLANT

REMARQUE : Le numéro de droite correspond au brillant et celui de gauche au mat. Si un seul numéro apparait c'est que la finition ne peut pas se faire en brillant.

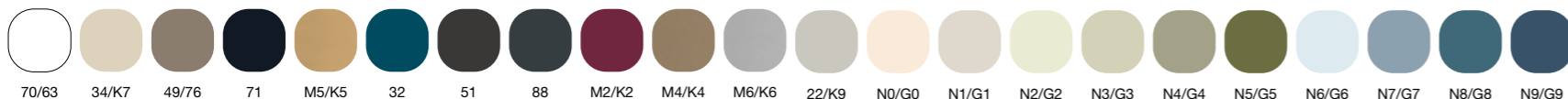

**SUE LUX**  
120 cm | 2 Tiroirs-2 portes | Couleur 22

Prix meuble + Vasque Oval K-Noir

**2.052 €**



**SUE LUX**  
80 cm | 2 Tiroirs | Couleur N2

Prix meuble + Plan vasque Plus

**1.332 €**

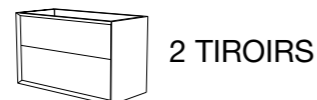

2 TIROIRS

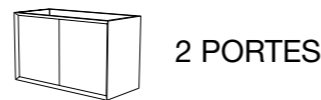

2 PORTES

LARGEUR	PRIX LAQUÉ MAT	PRIX LAQUÉ BRILLANT
60	1.045 €	1.111 €
80	1.144 €	1.264 €
100	1.246 €	1.361 €
120	1.439 €	1.588 €

LARGEUR	PRIX LAQUÉ MAT	PRIX LAQUÉ BRILLANT
60	853 €	938 €
80	938 €	1.065 €
100	1.074 €	1.211 €
120	1.204 €	1.364 €

### PLAN-VASQUE PLUS CÉRAMIQUE

DIMENSION	PRIX
61	154 €
81	188 €
101	248 €
121	1 Vasque 382 €
121	2 Vasques 430 €

DESIGN PICOS

**SUE LUX**  
100 cm | 2 Portes | Couleur 70

Prix meuble + Vasque Oval

**1.254 €**

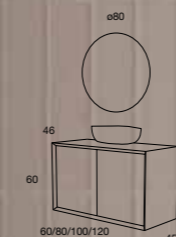

COMPLÉMENTS	PRIX
Miroir Circulaire Pourtour doré	358 €
Structure de pieds Stiletto	179 €



# Sèche - serviettes



## CÁDIZ - ÉLECTRICITÉ ET EAU

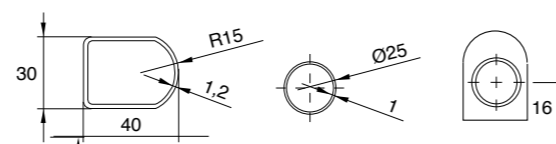
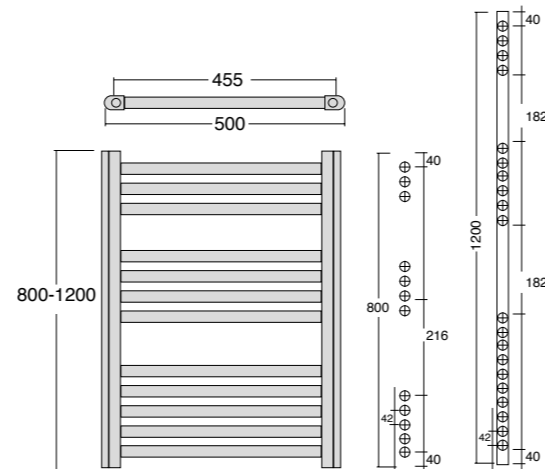

mesures en millimètres

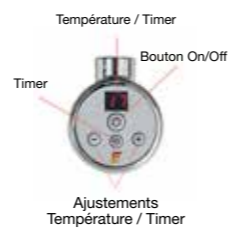

### SÈCHE-SERVIETTES ÉLECTRIQUE NUMÉRIQUE

IP 44 Classe I | 230 V - 50 HZ  
Cádiz Hauteur 80CM - 300 W  
Cádiz Hauteur 120CM - 500 W

#### AFFICHAGE NUMÉRIQUE

Timer 5 heures  
Température maximale 35° C

2 OPTIONS DE FINITION :  
BLANC ET CHROME

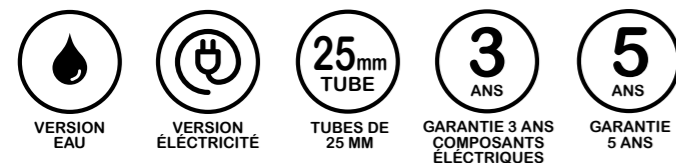

## CÁDIZ

MODÈLE	COULEUR	HAUTEUR MM	LARGEUR MM	N° DE TUBES	PRIX €
EAU	BLANC	800	500	12	108
EAU	BLANC	1200	500	20	123
EAU	CHROME	800	500	12	190
EAU	CHROME	1200	500	20	234
ELECTRIC	BLANC	800	500	12	349
ELECTRIC	BLANC	1200	500	20	362
ELECTRIC	CHROME	800	500	12	420
ELECTRIC	CHROME	1200	500	20	439

### FINITIONS : BLANC ET CHROME

- MATÉRIAU : ACIER
- RACCORDS : 1/2".
- TUBES VERTICAUX : 30 x 40 MM x 1,2 MM D'ÉPAISSEUR
- TUBES HORIZONTAUX : Ø 25 MM x 0,9 MM D'ÉPAISSEUR
- PRESSION MAXIMALE D'UTILISATION : 4 BAR
- TEMPÉRATURE MAXIMALE DE FONCTIONNEMENT : 100°
- INSTALLATION VERTICALE
- VERSION ÉLECTRIQUE : INCLUT UNE FICHE POUR UNE CONNEXION RAPIDE

## ALMERÍA



**SORTIE D'USINE  
dans les 24 heures  
COMMANDES REÇUES AVANT  
14 heures**

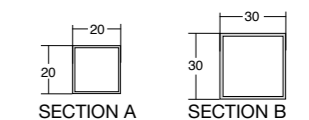
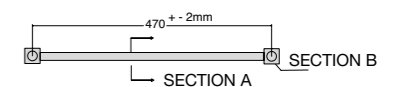
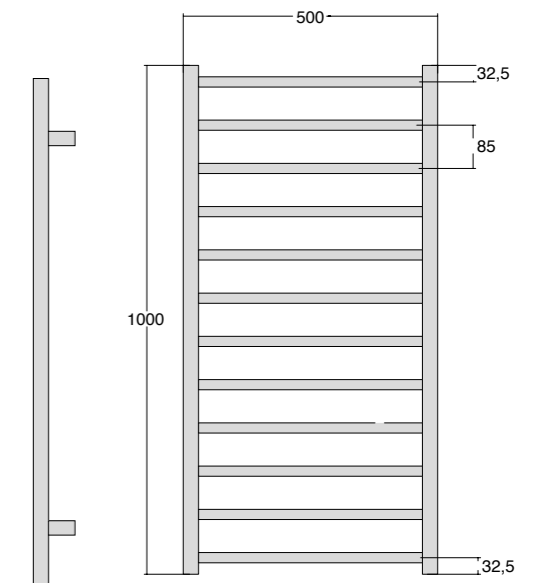

mesures en millimètres

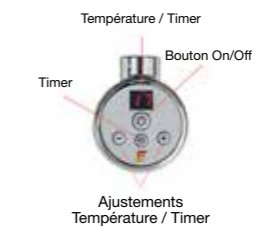

### SÈCHE-SERVIETTES ÉLECTRIQUE NUMÉRIQUE

IP 44 Classe I | 230 V - 50 HZ  
Almería Hauteur 100CM - 500 W

#### AFFICHAGE NUMÉRIQUE

Timer 5 heures  
Température maximale 35° C



## ALMERÍA

MODÈLE	COULEUR	HAUTEUR MM	LARGEUR MM	N° DE TUBES	PRIX €
ELECTRIC	CHROME	1000	500	12	506

### LES CONDITIONS GÉNÉRALES SÈCHE SERVIETTES

- Les sèche serviettes ont une garantie de 5 ans.
- Dans le cas des composants électriques, la garantie est de 3 ans.
- Reste des conditions générales voir page 71

- FINITIONS : CHROME
- MATÉRIAU : ACIER
- RACCORDS : 1/2".
- TUBES VERTICAUX : 1,5 MM D'ÉPAISSEUR
- TUBES HORIZONTAUX : 1,2 D'ÉPAISSEUR
- PRESSION MAXIMALE D'UTILISATION : 4 BAR
- TEMPÉRATURE MAXIMALE DE FONCTIONNEMENT : 100°
- INSTALLATION VERTICALE
- VERSION ÉLECTRIQUE : INCLUT UNE FICHE POUR UNE CONNEXION RAPIDE

# Miroirs

GAMME COMPLÈTE

★ Les miroirs avec asterix peuvent s'installer avec applique (page 71).

**SERVICE EXPRESS**  
Sortie d'usine en 3 jours

Tous les miroirs avec retroéclairage LED sont équipés d'un capteur tactile de série  
Miroirs sur mesure disponibles, voir le catalogue général



\*MIROIR LISSE

DIMENSION	PRIX
45 x 60	57 €
60 x 70	61 €
70 x 70	67 €
80 x 70	69 €
90 x 70	87 €
100 x 70	88 €
120 x 70	117 €
80 x 80	91 €
100 x 80	104 €



\*LISSE AVEC COINS  
ARRONDIS R30

DIMENSION	PRIX
50 x 70	71 €
60 x 70	71 €
70 x 70	78 €
80 x 70	78 €
100 x 70	99 €
120 x 70	129 €



\*MIROIR LISSE  
CIRCULAIRE

DIMENSION	PRIX
Ø80	96 €



\*MIROIR LISSE  
(AVEC ÉCLAIRAGE LED)

DIMENSION	PRIX
60 x 70	240 €
70 x 70	250 €
80 x 70	262 €
90 x 70	272 €
100 x 70	283 €
120 x 70	297 €
80 x 80	272 €
100 x 80	292 €



\*MIROIR LISSE AVEC COINS  
ARRONDIS R30 (AVEC ÉCLAIRAGE LED)

DIMENSION	PRIX
50 x 70	249 €
60 x 70	249 €
70 x 70	269 €
80 x 70	269 €
100 x 70	292 €
120 x 70	307 €

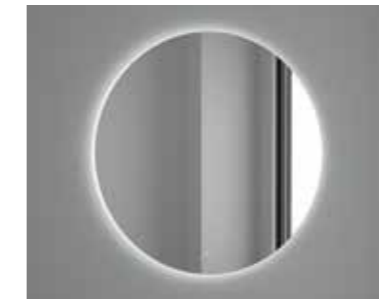

\*MIROIR LISSE LED  
CIRCULAIRE

DIMENSION	PRIX
80 Ø	283 €

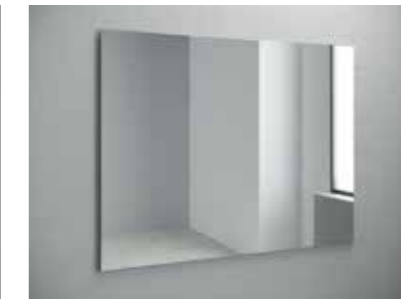

\*MIROIR SUR PANNEAU

DIMENSION	PRIX
60 x 70	92 €
70 x 70	106 €
80 x 70	110 €
90 x 70	123 €
100 x 70	130 €
120 x 70	162 €



MIROIR SUR PANNEAU ET  
BANDEAU D'ÉCLAIRAGE LED  
(4000K)

DIMENSION	PRIX
60 x 70	193 €
70 x 70	219 €
80 x 70	241 €
90 x 70	273 €
100 x 70	299 €
120 x 70	357 €



\*MIROIR NOVUS  
(CADRE EN BOIS 7 CM)

DIMENSION	PRIX LAQUÉ MAT	PRIX LAQUÉ BRILLANT
60 x 70	182 €	184 €
80 x 70	199 €	208 €
100 x 70	213 €	222 €
120 x 70	233 €	240 €



MIROIR LOOP LED  
CIRCULAIRE

DIMENSION	PRIX
70 Ø	341 €



MIROIR LOOP LED  
SABLÉ DE 5 CM

DIMENSION	PRIX
60 x 70	317 €
80 x 70	312 €
100 x 70	392 €
120 x 70	416 €



MIROIR SABLÉ DE HAUTEN BAS  
5CM LED (ANTI-BUÉE INCLUS)

DIMENSION	PRIX
50 x 70	295 €
60 x 70	312 €
80 x 70	345 €
100 x 70	366 €
120 x 70	395 €



MIROIR CIRCULAIRE  
AVEC LISERÉ MÉTALLIQUE ET BANDE EN CUIR  
HAUTEUR TOTAL 100 A 108 CM RÉGLABLE

DIMENSION	PRIX
60 Ø	233 €



MIROIR FLOW LISSE  
(AVEC ÉCLAIRAGE LED)

DIMENSION	PRIX
55 x 70	252 €
80 x 70	285 €



MIROIR FLOW AVEC POURTOUR  
AVEC ÉCLAIRAGE LED  
OPTIONAL : NOIR, ARGENT ET DORÉ

DIMENSION	PRIX
55 x 70	369 €
80 x 70	404 €

FINITIONS : Noir, Argent et Doré.  
Indiquez la finition lors de la commande.



MIROIR DESIGUAL  
(AVEC ÉCLAIRAGE LED)

DIMENSION	PRIX
55 x 70	252 €
80 x 70	285 €

Miroir de 55 cm  
Option angle à droite ou à gauche.  
À Indiquer lors de la commande.  
Par défaut nous enverrons l'angle à droite.

TOUTES LES FINITIONS ET LES  
LIVRAISONS TRENDY VOIR PAGE 62



MIROIR CIRCULAIRE POURTOUR

DIMENSION	PRIX
80 Ø	358 €

FINITIONS : Blanc, Noir et Doré.  
Indiquez la finition lors de la commande

**\*ARMOIRES DE TOILETTE**  
CAISSON ET INTÉRIEUR EN COULEUR GRIS.

DIMENSION	PRIX
60 2P (30+30)	240 €
80 2P (40+40)	277 €
100 3P (30+40+30)	383 €
120 3P (40+40+40)	435 €

100 y 120  
70  
15

60 y 80  
70  
15



RÉSISTANCE ANTI-BUÉE

PRIX
74 €

REMARQUE : N'est pas compatible avec les miroirs Sur panneaux et Novus

## COMPLEMENTES

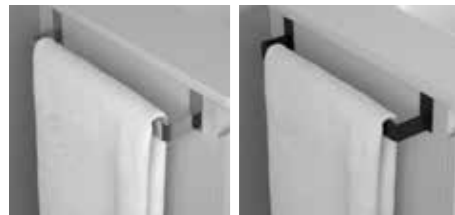

### PORTE-SERVIETTES

CM	FINITION	PRIX
36	Chromé	82 €
29	Chromé	74 €
36	Noir Mat	84 €
29	Noir Mat	74 €

REMARQUE : Porte-serviettes de 36 cm pour meuble standard et de 29 cm pour meuble fond réduit



### PORTE SÈCHE-CHEVEUX

FINITION	PRIX
Chromé	44 €



### PORTE LISSEUR

FINITION	PRIX
Chromé	64 €



### PORTE SERVIETTE MURAL

FINITION	PRIX
Chromé	41 €
Noir Mat	41 €



### PORTE PAPIER

FINITION	PRIX
Chromé	52 €
Noir Mat	52 €



### BONDE CLICK CLACK

FINITION	PRIX
Chromé	31 €
Blanc	46 €
Noir	46 €



### SIPHON TOTI

PRIX
65 €

NEW

### STRUCTURES DE PIEDS STILETTO H25 CM

Structure métallique pieds coniques

Pour meubles de 2 tiroirs hauteur 60 cm et plan-vasque intégré

Indiquez lors de la commande la finition blanc ou noir.

DESCRIPTION	PRIX
Structure H 25 pour meuble 80	181 €
Structure H 25 pour meuble 100	189 €
Structure H 25 pour meuble 120	199 €

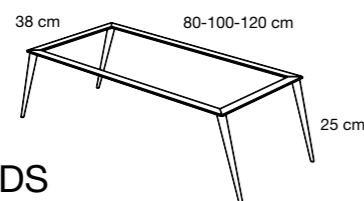

NEW

### STRUCTURES DE PIEDS STILETTO H15 CM

Structure métallique pieds coniques

Pour meubles de 2 tiroirs hauteur 60 cm et vasque à poser

Indiquez lors de la commande la finition blanc ou noir.

DESCRIPTION	PRIX
Structure H 15 pour meuble 80	174 €
Structure H 15 pour meuble 100	179 €
Structure H 15 pour meuble 120	187 €

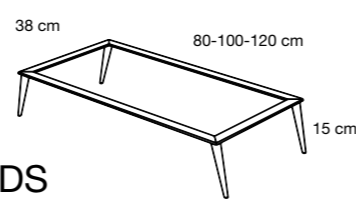

## APPLIQUES

TOUTES NOS APPLIQUES PEUVENT S'INSTALLER SUR TOUS LES MIROIRS LEDS, LES NOVUS ET LES ARMOIRES DE TOILETTES.

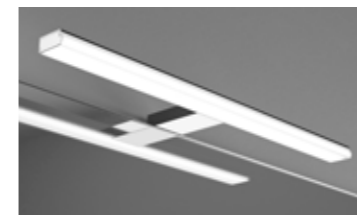

### LED CHROMÉ

LARGEUR	PRIX	W	K	LM
30	71 €	8	5700	580
45	91 €	10	5700	757
60	111 €	11	5700	955
80	149 €	15	5700	1270
100	208 €	15	5700	1270
120	228 €	18	5700	1532



### LED NOIR

LARGEUR	PRIX	W	K	LM
30	81 €	8	5700	580



### ROND

LARGEUR	PRIX	W	K
12 Ø	61 €	5	4000



### APLIQUE OVLED

LARGEUR	PRIX	W	K	LM
50	104 €	9	4000	919
80	171 €	10	4000	1052

## CONDITIONS GENERALES MEUBLES, PLAN VASQUES, MIROIRS ET AUTRES COMPLÉMENTS

### TRANSPORTS :

Après la livraison des marchandises, L'ACHETEUR A 24H pour toute plainte dérivés du transport, de la casse ou du mauvais état de les marchandises. Si la plainte pour cette raison après 24 heures, LA SOCIÉTÉ NE PREND PAS EN COMPTE NE SERA PAS RESPONSABLE DES FRAIS OCCASIONNÉS POUR LE REMPLACEMENT DU PRODUIT, NI POUR LES TRANSPORT. L'acheteur s'engage à d'inspecter les marchandises dans le délai indiqué et dans le cas où s'il constate des dommages imputables au transport dans les dommages causés par le transport à l'emballage, ils doivent être notés sur le bon de livraison. L'absence d'observations sur le bon de livraison, implique la conformité de l'acheteur avec l'état des produits reçus, de sorte qu'il n'y a pas de nouvelle que les demandes ultérieures ne seront pas acceptées pour des défauts, si la procédure décrite n'a pas été respectée.

La procédure décrite n'a pas été suivie. Les commandes seront expédiées franco de port si elles dépassent un montant minimum, sinon il y aura un supplément pour le port.

### PRIX :

Les prix indiqués dans le catalogues sont hors taxes et sont des prix recommandés. Les prix sont susceptibles d'être modifiés sans préavis bien qu'ils soient communiqués à l'acheteur ou à son représentant. au moment de la passation de la commande.

### GARANTIE :

Les sèche serviettes ont une garantie de 5 ans. Dans le cas des composants électriques, la garantie est de 3 ans. AVILA DOS, garantit ses produits selon le disposé dans la Direction 1999/44/CE et RD Législatives 1/2007 du 16 Novembre sur des garanties dans la vente de biens de consommateur. Cette garantie ne comprend pas les dommages qui dérivent du transport, d'une installation incorrecte, de manipulations ou de réparations, ainsi que des dommages qui se doivent à l'usure naturelle, aux mauvais traitements, à l'usage et à maintenance incorrecte, impropre, anormale ou différente de l'usuel, des coups, des chutes, des sinistres ou des défauts pas imputables à la fabrication. En cas d'un litige les deux parties se soumettent aux tribunaux de Lucena (Cordoue), avec un renoncement explicite à sa propre juridiction ou à droit local s'ils l'avaient.

### IMPORTANT

L'Entreprise réserve le droit de modifier, d'annuler ou d'introduire tout article sans la nécessité de le communiquer expressément et de ne pas réinstaller par cela de matériel.

# Avila: Dos

GOOD PEOPLE . NICE BATHROOMS

## F

### CONDITIONS GENERALES

- Prix public HT. conseillé
- Robinetterie no incluse dans les prix
- Conditions générales et frais de transport, meubles voir page 31, et sèche-serviettes voir page 67
- Autres options et dimensions voir le catalogue général
- Ce magazine annule WHAT'S NEW 2b
- Tous les recueils de ce catalogue sont dûment enregistrés dans le Bureau Espagnol de Patentes et de Marques, dépendant du Ministère d'Industrie. Sous dépôt notarié du protocole numéro 1596 du notaire D. Emilio Peña García, en date du 21 décembre 2021.

### ACCÈS AU TÉLÉCHARGEMENT WHAT'S NEW 03



Ctra. Antigua de Puente Genil s/n  
Apdo. Correos, 124  
14900 Lucena (CÓRDOBA)  
T 00 34 957 500 918  
E info@avilados.com

***www.avilados.com***

### FABRIQUÉ EN ESPAGNE



Unión Europea

### CACHET DISTRIBUTEUR :

